

# Interliving Bad Serie 3710

**inter  
living** Möbel für  
dich gemacht

**inter  
living**® Möbel für  
dich gemacht



**5** ★★★★★  
**Jahre\***  
Hersteller  
Garantie

**Interliving**  
Bad Serie  
3710

Interliving - Diese unverbindliche Verkaufspreisempfehlung beinhaltet 19% deutsche Mehrwertsteuer.

Preise in Euro. Nur gültig in Deutschland.  
Stand: 03/2026



## **Hochwertige Qualität**

Beste Verarbeitung und intelligente Funktionen machen aus Interliving-Produkten langlebige Begleiter. Ob Farbe, Material oder Funktion – Interliving-Möbel bieten Ihnen zahlreiche Individualisierungs-Möglichkeiten für höchste Qualitätsansprüche.

## **5 Jahre Garantie**

Interliving-Produkte im Möbelbereich werden nach den RAL-Güterichtlinien der Deutschen Gütegemeinschaft Möbel e. V. produziert. Sie erhalten Garantie auf Materialbeschaffenheit sowie fachgerechte Verarbeitung aller Interliving-Möbel.



Interliving  
Bad Serie  
3710



## Merkmale und Besonderheiten

- Modernes, zeitloses Baddesign mit klarer Linienführung für ein harmonisches Gesamtbild
- Pflegeleichte Anti-Fingerprint-Oberflächen in trendigem Farbton Machiato
- Hochwertiger Duratek®-Waschtisch mit samtiger, matter Oberfläche: sehr robust und besonders leicht zu reinigen
- Großzügiger Stauraum durch vielfältige Waschtischunterschranke, Midischränke und Spiegelschränke
- Wandhängende Montage für ein luftiges Raumgefühl und eine einfache Bodenreinigung
- Komfortabler Spiegelschrank mit durchdachter Beleuchtung, inklusive Aufsatzleuchte, Nischenbeleuchtung und doppelt verspiegeltem Innenraum
- Individuell planbares Badmöbelprogramm, passend für kleine wie große Bäder mit vielen Kombinationsmöglichkeiten

# Interliving Bad Serie 3710

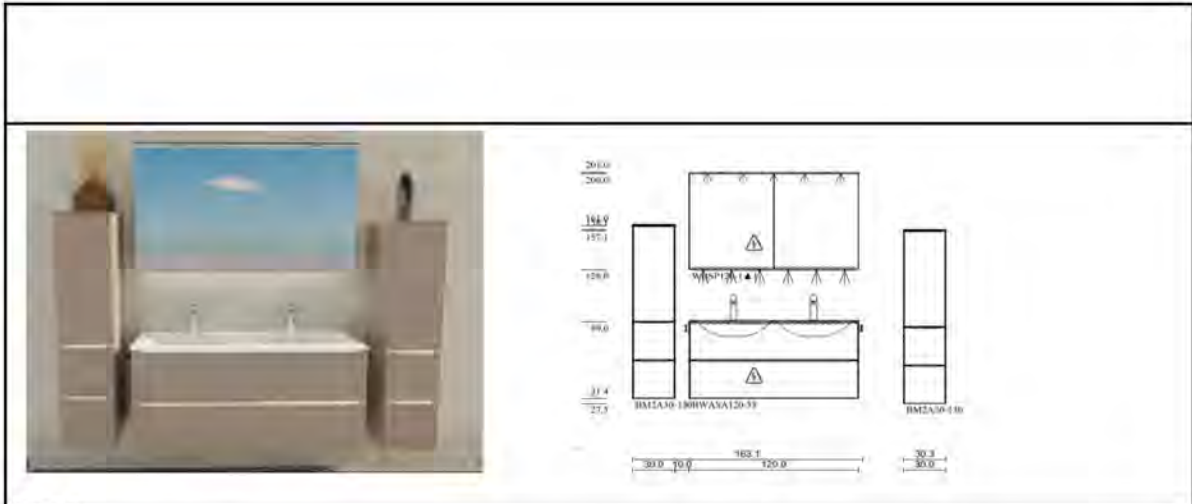

Maße: B/H/T ca.

**Programm:** 357 Senso  
**Preisgruppe:** 3  
**Frontausführung:** 483 Lack, Macchiato Premium  
**Korpusfarbe:** 133 Macchiato  
**Akzentfarbe:**  
**Abdeckbodenfarbe:** 133 Macchiato  
**Wangenfarbe:**  
**Regalfarbe:**  
**Sockelfarbe:**  
**Waschtischplattenkonsole:**  
**Korpusausführung:**  
**Griff:** 690 Griffleiste Alpinweiß  
**Bohrbild:** 17 gerade

## Vorzugskombination

| Pos.                             | Stk. | Kurzbezeichnung | Typen-Nr. | Anschlag | Breite (mm) | Höhe (mm) | Tiefe (mm) | Beschreibung                                      | Preis          |
|----------------------------------|------|-----------------|-----------|----------|-------------|-----------|------------|---|----------------|
|                                  | 1    | BWASA120-56     | 2839      |          | 1200        | 576       | 461        | Waschtisch-US, 2 Auszüge                          |                |
|                                  | 2    | Griff MP        | 7946      |          |             |           |            | Mehrpreis für Griffleiste                         |                |
|                                  | 1    | SIA2WT          | 9383      |          |             |           |            | MP Schubkasten-Ausschnitt f. 2 Becken             |                |
|                                  | 1    | 87782           | 87782     |          | 1220        |           |            | Waschtisch Vivo 122 DWT, Weiss matt aus Duratek ® |                |
| <b>Gesamtwert Basis</b>          |      |                 |           |          |             |           |            |   | <b>1.149,-</b> |
|                                  | 1    | WBSP120-1       | 2725      |          | 1200        | 720       |            | Bad-Spiegelschrank, 3-Türig                       |                |
|                                  | 1    | LAPSP110-SET-F  | 15358     |          | 1100        |           |            | LED Aufsatzleuchten-Set Typ F                     |                |
| <b>Gesamtwert Spiegelschrank</b> |      |                 |           |          |             |           |            |   | <b>849,-</b>   |
|                                  | 1    | BM2A30-130      | 2990      | L        | 300         | 1296      |            | Bad-Midischrank, 1 Tür, 2 Auszüge.                |                |
|                                  | 3    | GriffMP         | 7946      |          |             |           |            | Mehrpreis für Griffleiste                         |                |
|                                  | 1    | ADB10-38        | 10838     |          | 303         | 10        | 374        | Abdeckboden 10mm, Farbe: 133                      |                |
| <b>Gesamtwert Midischrank</b>    |      |                 |           |          |             |           |            |   | <b>569,-</b>   |
|                                  | 1    | BM2A30-130      | 2990      | R        | 300         | 1296      |            | Bad-Midischrank, 1 Tür, 2 Auszüge.                |                |
|                                  | 3    | GriffMP         | 7946      |          |             |           |            | Mehrpreis für Griffleiste                         |                |
|                                  | 1    | ADB10-38        | 10838     |          | 303         | 10        | 374        | Abdeckboden 10mm, Farbe: 133                      |                |
| <b>Gesamtwert Midischrank</b>    |      |                 |           |          |             |           |            |   | <b>569,-</b>   |
|                                  | 2    | 17878           | 17878     |          |             |           |            | WT Armatur, Grohe Eurosmart M, chrom              | je 159,-       |
|                                  | 2    | HTHA1           | 3371      |          |             |           |            | Handtuchhalter 1-armig, Ø44 chrom glanz           | je 59,-        |

Anbaukosten und Montage vorbehalten

\*Preis je 100mm

# Interliving Bad Serie 3710





Maße: SH/T ca.

Programm: 357 Senso  
 Preisgruppe: 3  
 Frontausführung: 488 Lack, weiß Premium matt  
 Korpusfarbe: 106 Weiß  
 Akzentfarbe:  
 Abdeckbodenfarbe: 106 Weiß  
 Wangenfarbe:  
 Regalfarbe:  
 Sockelfarbe:  
 Waschtischplattenkonsole:  
 Korpusausführung:  
 Griff: 730 Griffleiste Edelstahlfarbig  
 Bohrbild: 17 Griffleiste gerade

| Pos.                             | Stk. | Kurzbezeichnung | Typen-Nr. | Anschlag | Breite (mm) | Höhe (mm) | Tiefe (mm) | Beschreibung   | Preis          |
|----------------------------------|------|-----------------|-----------|----------|-------------|-----------|------------|--|----------------|
|                                  | 1    | BWASA80-58      | 2836      |          | 800         | 576       | 461        | Waschtisch-US, 2 Auszüge                             |                |
|                                  | 2    | GriffMP         | 7946      |          |             |           |            | Mehrpriis f. Griffleiste                             |                |
|                                  | 1    | SIA1WT          | 9381      |          |             |           |            | MP Schubkasten Ausschnitt f. 1 Becken                |                |
|                                  | 1    | 87715           | 87715     |          |             |           |            | Waschtisch Vivo 80cm, grau matt aus Duratek ®        |                |
| <b>Gesamtwert Basis</b>          |      |                 |           |          |             |           |            |  | <b>1.029,-</b> |
|                                  | 1    | SP-MIA80        | 15281     |          | 800         | 720       |            | Spiegel MIA mit LED Bel., beheizb.                   |                |
| <b>Gesamtwert Spiegelschrank</b> |      |                 |           |          |             |           |            |  | <b>326,-</b>   |
|                                  | 1    | BMGF2A30-130    | 2996      | L        | 300         | 1296      |            | Flat-Bad-Midischrank, 1 Glastür, 2 Auszüge, #35 #434 |                |
|                                  | 2    | Griff MP        | 7946      |          |             |           |            | Mehrpriis f. Griffleiste                             |                |
|                                  | 1    | ADB10-38        | 10838     |          | 303         | 10        |            | Abdeckboden 10mm in 106 weiß                         |                |
| <b>Gesamtwert Beimöbel</b>       |      |                 |           |          |             |           |            |  | <b>768,-</b>   |

Abmessungen sind keine verbindlichen. \*Preis je Stück

# Interliving Bad Serie 3710

|   |      |                 |           |          |             |           |            |   |  |  |              |
|--|------|-----------------|-----------|----------|-------------|-----------|------------|---|--|--|--------------|
| <p>Maße: B/H/T ca.</p> <p>Programm: 357 Sensó<br/>         Preisgruppe: 3<br/>         Frontausführung: 486 Lack, Schwarz Premium matt<br/>         Korpusfarbe: 127 Schwarz<br/>         Akzentfarbe:<br/>         Abdeckbodenfarbe: 127 Schwarz<br/>         Wangenfarbe:<br/>         Regalfarbe:<br/>         Sockelfarbe:<br/>         Waschtischplattenkonsole:<br/>         Korpusausführung:<br/>         Griff: 600 Griffleiste Schwarz<br/>         Bohrild: 17 Griffleiste gerade</p> |      |                 |           |          |             |           |            |   |  |  |              |
| Pos.   | Stk. | Kurzbezeichnung | Typen-Nr. | Anschlag | Breite (mm) | Höhe (mm) | Tiefe (mm) | Beschreibung  |  |  | Preis        |
| 1  |      | BWBA100-43      | 2498      |          | 1000        | 432       | 461        | Waschtischunterschrank, 1 Auszug                      |  |  |              |
| 1  |      | 87777           | 87777     |          | 1010        |           | 490        | Waschbecken Vivo 100, 1010mm, Duratek ®, Schwarz matt |  |  |              |
| 1  |      | GRIFFMP         | 7946      |          |             |           |            | Mehrpreis für Griffleiste                             |  |  |              |
| <b>Gesamtwert Basis</b>  |      |                 |           |          |             |           |            |   |  |  | <b>896,-</b> |
| 1  |      | SP-MIA100       | 15282     |          | 1000        | 720       |            | Spiegel MIA, mit Spiegelheizung, LED, B1000xH720mm    |  |  |              |
| <b>Gesamtwert Spiegelschrank</b>   |      |                 |           |          |             |           |            |   |  |  | <b>354,-</b> |
| 1  |      | BMF45-130       | 2972      | L        | 450         | 1296      |            | Bad-Midischrank, 1 Tür, H 1296mm ohne Griff           |  |  |              |
| 1  |      | ADB10-38        | 10838     |          | 453         | 10        |            | Abdeckboden 10mm, B 453mm, #971 Graphitschwarz UM     |  |  |              |
| 1  |      | PT01-BS         | 6333      |          |             |           |            | PTO m. Bohrschablone                                  |  |  |              |
| <b>Gesamtwert Beilmöbel</b>  |      |                 |           |          |             |           |            |   |  |  | <b>377,-</b> |

# 26

ELEGANT & MODERN



# Interliving Bad Serie 3710





# Interliving Bad Serie 3710

## **Sanfte Eleganz trifft auf modernes Design.**

Ein harmonisches Zusammenspiel von sanften Formen und geradlinigem Design stehen im Mittelpunkt der Produktlinie 3710. Die leicht geschwungenen Rundungen der Waschtische werden durch die matte Oberfläche in Szene gesetzt und verleihen dem Badezimmer eine moderne, aber zugleich wohnliche Ausstrahlung. Die feinen Details, wie die eleganten Griffleisten und die sorgfältig ausgewählten Dekore, sorgen für eine exklusive Note, die Ihren Raum in eine stilvolle Wohlfühloase verwandelt. Die zahlreichen Beimöbel fügen sich harmonisch in das Gesamtkonzept ein und bringen Ordnung in Ihre Badutensilien.

## **Der Waschtisch – Einzigartiges Design aus Duratek®.**

Die innovative Technologie der Duratek® Oberfläche verleiht dem Waschtisch eine besonders weiche und samtige Haptik, ist äußerst strapazierfähig und schnell und unkompliziert zu reinigen. Diesen einzigartigen Waschtisch gibt es auch in Weiß und Grau matt – verleihen Sie Ihrem Bad den luxuriösen Touch.

**04** | Unsere Möbelqualität

**10** | Technische Informationen

**05** | nBOX Schubkastensystem

**12** | Möbelkonfiguration

**06** | Sortimentsübersicht 3710

**43** | Beimöbel

**08** | Individuelle Gestaltung

**49** | Zubehör

## UNSERE MÖBELQUALITÄT

Das Materialportfolio der Produktlinie 3710 bietet eine Vielfalt von Qualitätsmerkmalen. Haptisch angenehme Fronten, langlebige und robuste Korpusse aus hochwertigen Materialien und eine modulare Planungsmöglichkeit



### DOPPELTES VERSPRECHEN

Ein sicheres Gefühl ist uns viel wert: Um Sie noch besser unterstützen zu können, verdoppeln wir unsere Kulanzleistungszeit von 5 auf 10 Jahre. Diese umfassende Leistung gilt für alle von uns produzierten Möbel in den Bereichen Küche, Bad und Wohnen.



### MADE IN GERMANY

Ausgesuchte Materialien, exzellente Verarbeitung, Perfektion bis ins Detail: Unsere Möbel werden nach höchsten Qualitätskriterien entwickelt und gefertigt.

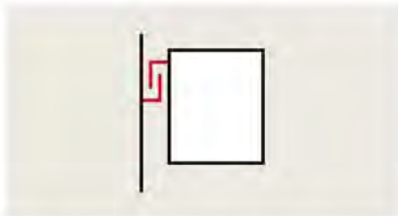

### WANDHÄNGEND MONTIERBAR

Alle Badezimmer-Waschtischränke sind serienmäßig mit einem Schwerlastbeschlag zur wandhängenden Montage ausgestattet.



### SENSYS SCHARNIERE

Alle Schränke besitzen die neueste Scharniertechnik. Dank der innovativen und langlebigen Silent System-Dämpfung schließen die Türen gleichmäßig und geräuschlos.



### IDEAL FÜR BADEZIMMER

Vorgezogene, verschraubte und beidseitig lackierte Rückwände sorgen für eine gute Luftzirkulation und sind deutlich weniger anfällig für Feuchtigkeit.



## DAS EXKLUSIVE SCHUBKASTENSYSTEM

Das innovative nBOX-Schubkastensystem setzt Maßstäbe im Interieur und bietet Premium-Design und -Technik zu attraktiven Preisen im Serienstandard.



### MORE DESIGN.

Das nBOX-System im zeitlosen Schiefergrau sorgt für eine elegante Optik des gesamten Interieurs. Mit einer Zarge von gerade einmal 10,7 mm verbindet die nBOX eine schlanke und moderne Ästhetik mit hoher Stabilität. Die innovative Unterflurschiene ist unsichtbar verbaut und dank der einfachen Justage der nBOX ist ein präzises und gleichmäßiges Fugenbild garantiert.



### MORE COMFORT.

Das nBOX-Schubkastensystem überzeugt durch eine perfekt abgestimmte Dämpfung mit Selbsteinzug. Auch bei hoher Traglast bietet es einen sanften und komfortablen Lauf sowie eine hohe Seitenstabilität. Je nach Maß liegt die Gesamtbelastung zwischen 40 und 70 kg. Die grifflosen Möbel können mit der praktischen Push-to-Open-Funktion für Schubkästen, Auszüge und Türen ausgestattet werden.



### MORE CHOICES.

Die nBOX ist optional mit Glasseite oder in geschlossener Auszugbox lieferbar. Design-Profile und Design-Cover bieten die Möglichkeit, das nBOX-Design individuell zu gestalten und farbliche Akzente zu setzen. Alle Cover und Profile können werkzeuglos mit einem Handgriff eingesetzt und ausgetauscht werden.

## SORTIMENTSÜBERSICHT 3710

Für Ihre Badplanung stehen Ihnen 5 Möbelbreiten zur Verfügung: 4 Breiten für Einzelwaschtische, 1 Breite für Doppelwaschtische. Passend zu den Breiten erhalten Sie eine Auswahl an Waschtischschränken, Spiegelschränken oder Spiegeln, Beimöbeln und Zubehör.

### Einzelwaschtisch



60 cm



80 cm



100 cm



120 cm

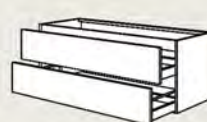
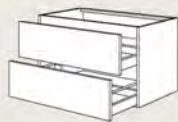

# Interliving Bad Serie 3710

## Doppelwaschtisch



120 cm

## WASCHTISCHE

Die Einzelwaschtische sind in den Breiten von 60 bis 120 cm verfügbar, der Doppelwaschtisch in 120 cm Breite.

Alle Waschtische sind wahlweise in **Schwarz matt**, **Grau matt** oder **Weiß matt** erhältlich.



## UNTERSCHRÄNKE

Je nach gewünschter Breite des Waschtisches haben Sie die Wahl aus passenden Unterschränkoptionen mit einem oder zwei Auszügen.



## SPIEGELSCHRÄNKE & SPIEGEL

**Spiegelschränke** sind mit doppelt verspiegelten Türen und soft-close Scharnieren ausgestattet. Auf Wunsch mit innenliegender Doppelsteckdose und fernsteuerbarer Emotion-Beleuchtung erweiterbar.

**Spiegel** haben einen eingebauten Touch-Sensor mit integrierter LED-Beleuchtung.

Spiegelvarianten:  
■ = LED-Beleuchtung  
● = Touch Dimmer



EMMA



ABRIL



MIA

## INDIVIDUELLE GESTALTUNG

Hier finden Sie ein umfangreiches Sortiment an Dekoren und Griffen. Die Wahl der Materialien für Front, Abdeckböden und Griffe bestimmt die Preisgruppe Ihrer Konfiguration. Bitte geben Sie bei Ihrer Bestellung an, für welche Farbvarianten Sie sich entschieden haben. Beachten Sie bitte den Mehrpreis für die gekennzeichneten Griffe.

## WASCHTISCHAUSFÜHRUNGEN



Möbelwaschtisch VIVO 60  
Duratek®, Weiß matt, ohne Überlauf



Möbelwaschtisch VIVO 60  
Duratek®, Schwarz matt, ohne Überlauf

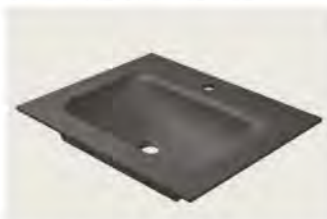

Möbelwaschtisch VIVO 60  
Duratek®, Grau matt, ohne Überlauf



## FRONTAUSFÜHRUNGEN

Front und Korpus sind frei kombinierbar, die Abdeckböden sind nur bei der Konfiguration der Beimöbel relevant.

Preisgruppe 3

|   |  |   |  |   |
|---|--|---|--|---|
| ANTI FINGER PRINT<br>490 Lack, Alpinweiß<br>Premium matt <sup>4</sup> | ANTI FINGER PRINT<br>488 Lack, Weiß<br>Premium matt <sup>4</sup> | ANTI FINGER PRINT<br>483 Lack, Macchiato<br>Premium matt <sup>4</sup> | ANTI FINGER PRINT<br>491 Lack, Schiefergrau<br>Premium matt <sup>4</sup> | ANTI FINGER PRINT<br>496 Lack, Schwarz<br>Premium matt <sup>4</sup> |
| 341 Lacklaminat, Steingrau<br>supermatt <sup>2</sup>                  | 503 Lacklaminat,<br>Alpinweiß Hochglanz <sup>2</sup>             | 453 Lacklaminat,<br>Schiefergrau Hochglanz <sup>2</sup>               | 405 Eiche Sierra<br>Nachbildung <sup>1</sup>                             | 402 Eiche Havanna<br>Nachbildung <sup>1</sup>                       |

Preisgruppe 4

|  |   |   |
|--|---|---|
| ANTI FINGER PRINT<br>969 Lacklaminat,<br>Sand ultramatt <sup>3</sup> | ANTI FINGER PRINT<br>970 Lacklaminat,<br>Taupegrau ultramatt <sup>3</sup> | ANTI FINGER PRINT<br>961 Lacklaminat,<br>Grafschwarz ultramatt <sup>3</sup> |
|--|---|---|

- 1 Beidseitig mit Melaminharz beschichtet, umlaufend mit polymerer Kante in Frontfarbe. Türinnenseite in Frontfarbe.
- 2 Postforming-Front mit UV-lackierter PET-Folie beschichtet, waagrecht mit polymerer Kante in Frontfarbe. Türinnenseite in Weiß.
- 3 Lacklaminatfront mit Anti-Fingerprint-Beschichtung, umlaufend mit polymerer Kante in Frontfarbe. Türinnenseite in Frontfarbe.
- 4 Lackfront mit Anti-Fingerprint-Beschichtung, umlaufend mit polymerer Kante in Frontfarbe. Türinnenseite in Frontfarbe.

Technische Änderungen, Liefermöglichkeiten, Irrtümer und drucktechnisch bedingte Farbabweichungen vorbehalten. Alle Einrichtungsbeispiele sind unverbindlich.

# Interliving Bad Serie 3710

## GRIFFAUSFÜHRUNGEN



**760 Griffleiste**  
Edelstahlfarbig

Pro Griff 41,-  
Mehrpreis-Nr.: 7946



**730 Griffleiste**  
Schiefergrau

Pro Griff 41,-  
Mehrpreis-Nr.: 7946



**690 Griffleiste**  
Alpinweiß

Pro Griff 41,-  
Mehrpreis-Nr.: 7946



**810 Griffleiste**  
Bronze Metallic

Pro Griff 41,-  
Mehrpreis-Nr.: 7946



**870 Griffleiste**  
Schwarz

Pro Griff 41,-  
Mehrpreis-Nr.: 7946



**600 Griffleiste**  
Schwarz

Pro Griff 41,-  
Mehrpreis-Nr.: 7946



**820 Aufschraubgriffleiste**  
Schwarz

Pro Griff 13,-  
Mehrpreis-Nr.: 7945



Bohrbild Nr. 17  
Mittige Montage

## GRIFLOS OHNE GRIFBOHRUNG UND GRIF



**MP-PTOSA Push-to-open**  
Schubkästen und Auszüge  
Pro Stück 64,-  
Mehrpreis-Nr.: 7962



**PTO1 Push-to-open**  
Türen  
Für jede Drehtür bitte ein  
PTO1 (6341) mitbestellen.  
(siehe Zubehör)

## KORPUS- UND ABDECKBODENAUSFÜHRUNGEN

Auch als Regalfarbe lieferbar.

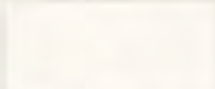

193 Alpinweiß

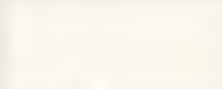

106 Weiß

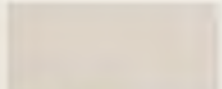

122 Sand

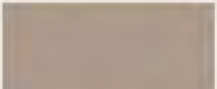

133 Macchiato

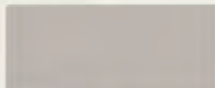

089 Steingrau

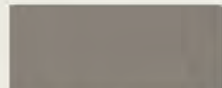

071 Taupegrau

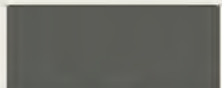

194 Schiefergrau\*

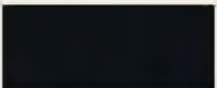

127 Schwarz



198 Eiche Sierra  
Nachbildung



097 Eiche Havanna  
Nachbildung

\* Auch als Korpusinnendekor verfügbar (Mehrpreis-Nr. 7947). Das Innendekor ist nur beim Korpusdekor 194 Schiefergrau (außen) wählbar.  
Korpusbeschaffenheit: Beidseitig mit Melaminharz beschichtet, PP-Kante, hintere Kante mit Feuchtigkeitsschutz belegt.

## TECHNISCHE INFORMATIONEN

Alles auf einen Blick: Informationen zu Waschtischmaßen, Installationsvorgaben und Dekor-Materialien finden Sie hier.

### EINZELWASCHTISCHE

Alle Maße sind in Millimetern angegeben.

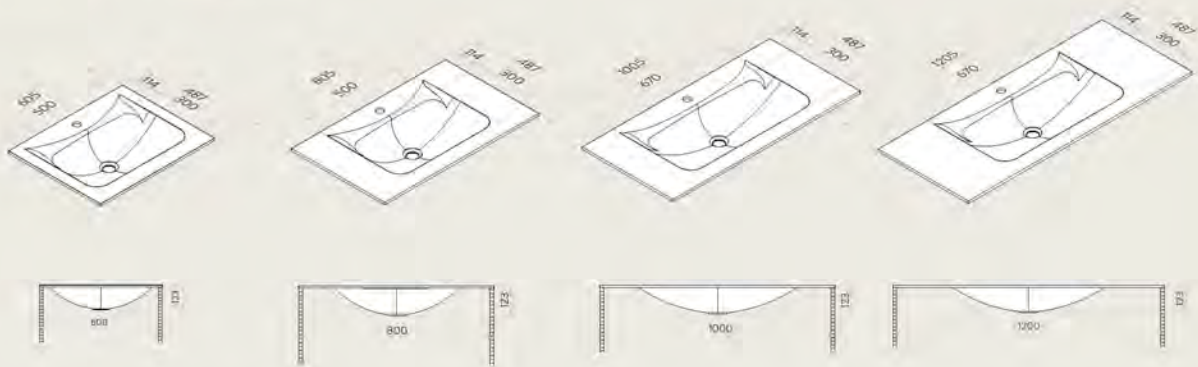

### INSTALLATIONSSKIZZE

Um die Montage unserer Badmöbel zu erleichtern, finden Sie in dieser Darstellung die geeignete Positionierung der Möbel zu den Wasseranschlüssen. Alle Maße sind in Millimetern angegeben.

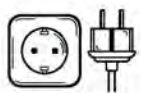
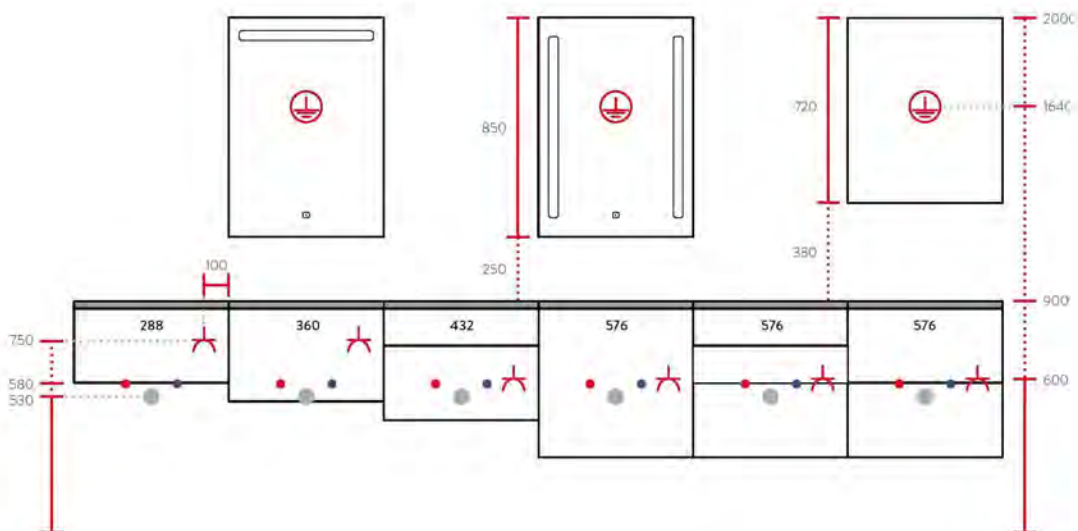

**Steckdosentyp F**  
für die Länder: BG, DE, EE, FI, GR, IS, HR, LV, LT, LU, NL, NO, AT, PT, RO, SE, SI, ES, HU



**Steckdosentyp E**  
für die Länder: BE, FR, PL, SK, CZ, GF, PF, NC, RE

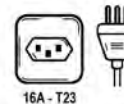

**Steckdosentyp J**  
für die Länder: CH, LI



# Interliving Bad Serie 3710

## DOPPELWASCHTISCHE

Alle Maße sind in Millimetern angegeben.

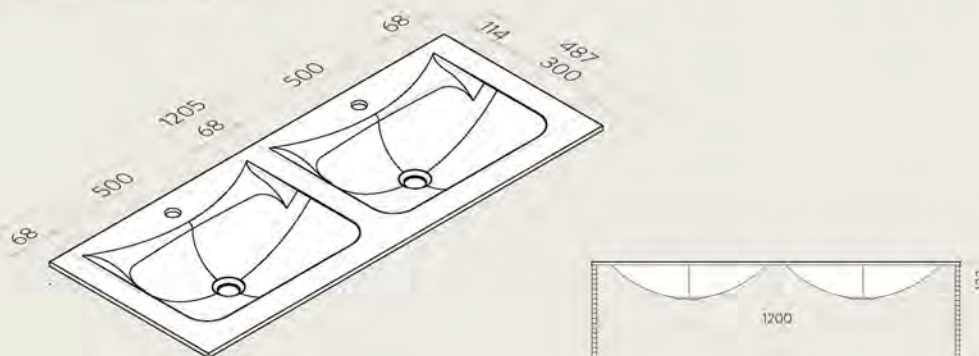

## MATERIALPORTFOLIO DER FRONTEN

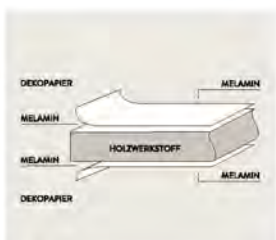

### Melamin Direktbeschichtung

- Ermöglicht überzeugende Holzreproduktionen für natürliche Haptik
- Extrem widerstandsfähig
- Pflegeleicht
- Preisgünstig

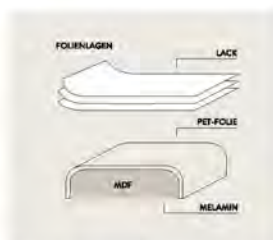

### Lacklaminat-Fronten

- Lackierte PET-Folie
- Höchstglänzende und softmatte Ausführung
- Allseitig gerundet und fugenlos
- Attraktiver Ersatz für Echtlack-Fronten
- Sehr gutes Preis-Leistungs-Verhältnis



### Lacklaminat-Fronten mit Anti-Fingerprint-Beschichtung

- Ultramatt mit umlaufender PP-Kante
- Extrem widerstandsfähig
- Herausragende Pflegeeigenschaften
- Verschleißfreie und hoch vernetzte Funktionsschicht

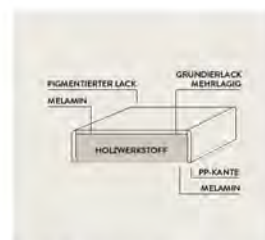

### Lackfronten mit Anti-Fingerprint-Beschichtung

- Premium-Mattlack mit umlaufender PP-Kante
- Brillante Farben dank besonderer Mattierungstechnologie
- Herausragende Pflegeeigenschaften
- Sehr hohe Abrieb- und Kratzfestigkeit

# Interliving Bad Serie 3710



## MÖBELKONFIGURATION

In vier einfachen Schritten können Sie Ihre Badmöbel mithilfe der folgenden Typenliste zusammenstellen. Ihre Auswahloptionen sind aufsteigend nach folgenden Breiten sortiert: 60, 80, 100 und 120 cm.

- 1** | **WASCHTISCH**  
Bestimmen Sie den Waschtisch in Ihrer Wunschbreite und Ausführung.
- 2** | **UNTERSCHRANK**  
Wählen Sie eine der angeführten Unterschränkvarianten mit gewünschter Dekor- und Griffausführung (Seite 8).
- 3** | **SPIEGEL / SPIEGELSCHRANK**  
Kombinieren Sie dazu entweder Spiegel oder Spiegelschrank mit bevorzugter Beleuchtungsoption.
- 4** | **ZUBEHÖR + BEIMÖBEL**  
Ergänzen Sie Ihre Planung durch weiteres Zubehör und Beimöbel (Seite 43).
- +** | **INDIVIDUALISIERUNGSMÖGLICHKEITEN**  
Die neuen Design-Cover und Profile ermöglichen es, Badmöbel individuell anzupassen und stilvolle Akzente zu setzen.



### LEGENDE

-  Nicht erhältlich für: USA und Kanada
-  Energieeffizienzklasse A–G
-  Mit Emotion Technologie: stufenlos regelbare Farbtemperatur von warmweiß zu kaltweiß

# Interliving Bad Serie 3710

**BREITE 60 cm**

| Kurzbezeichnung | Breite in cm | Bestell-Nr. | Preisgruppen |   |   |   |   |   |
|-----------------|--------------|-------------|--------------|---|---|---|---|---|
|                 |              |             | 2            | 3 | 4 | 7 | 9 | N |

## Waschtische

|  |       |       |   |   |   |   |   |       |
|--|-------|-------|---|---|---|---|---|-------|
|  <p><b>Möbelwaschtisch VIVO 60, Duratek®, ohne Überlauf</b></p> <p><b>Ausstattung</b></p> <ul style="list-style-type: none"> <li>• 1 Becken 500 x 300 x 110 mm</li> <li>• 1 Hahnlochbohrung</li> </ul> <p><b>Maße</b></p> <ul style="list-style-type: none"> <li>• Außenmaße (B x T): 605 x 487 mm</li> <li>• Höhe: 122 mm</li> </ul> <p><b>Farbe</b></p> <ul style="list-style-type: none"> <li>• Weiß matt 87774</li> <li>• Schwarz matt 87773</li> </ul> <p><small>block edo</small></p>   | 87774 | 87774 | - | - | - | - | - | 320,- |
|  | 87773 | 87773 | - | - | - | - | - | 320,- |
| <p><i>Geruchsverschluss separat bestellen.</i></p> <p><i>Geeignet für den Einbau in Badezimmer-Waschtischschränken BW* / NBW*.</i></p> <p><i>Dieser Waschtisch enthält keinen Überlauf und es kann daher zum Überlaufen des Wassers und folglich zu Wasserschäden am Möbel oder Badezimmer kommen. Bitte setzen Sie für diesen Waschtisch immer einen NICHT VERSCHLIESSBAREN Abfluss (Permanentventil 17710 oder 17732) oder den Clou Ab- und Überlauf (17715) ein.</i></p>  |       |       |   |   |   |   |   |       |
|  <p><b>Möbelwaschtisch VIVO 60, Duratek®, ohne Überlauf</b></p> <p><b>Ausstattung</b></p> <ul style="list-style-type: none"> <li>• 1 Becken 500 x 300 x 110 mm</li> <li>• 1 Hahnlochbohrung</li> </ul> <p><b>Maße</b></p> <ul style="list-style-type: none"> <li>• Außenmaße: 605 x 487 mm</li> <li>• Höhe: 122 mm</li> </ul> <p><b>Farbe</b></p> <ul style="list-style-type: none"> <li>• Grau matt</li> </ul>   | 87714 | 87714 | - | - | - | - | - | 320,- |
| <p><i>Geruchsverschluss separat bestellen.</i></p> <p><i>Geeignet für den Einbau in Badezimmer-Waschtischschränken BW* / NBW*.</i></p> <p><i>Dieser Waschtisch enthält keinen Überlauf und es kann daher zum Überlaufen des Wassers und folglich zu Wasserschäden am Möbel oder Badezimmer kommen. Bitte setzen Sie für diesen Waschtisch immer einen NICHT VERSCHLIESSBAREN Abfluss (Permanentventil 17710 oder 17732) oder den Clou Ab- und Überlauf (17715) ein.</i></p>  |       |       |   |   |   |   |   |       |
|  <p><b>Clou Ab- und Überlauf</b></p> <p><b>Ausstattung</b></p> <ul style="list-style-type: none"> <li>• für Waschtische ohne sichtbaren Überlauf</li> <li>• Güteüberwachung nach EN 274-3</li> <li>• hygienisch durch optimales Strömungsverhalten</li> <li>• Ablauf verschließbar</li> <li>• Betätigung über Hebelgestänge</li> <li>• Überlauffunktion unsichtbar</li> <li>• in Länge und Höhe an Waschtisch anpassbar</li> <li>• Ablaufventil verchromt</li> </ul> <p><b>Lieferumfang</b></p> <ul style="list-style-type: none"> <li>• Ablaufventil</li> <li>• Betätigungshebel</li> <li>• Stopfen</li> <li>• Waschbeckenanschluss</li> </ul> | 17715 | 17715 | - | - | - | - | - | 72,-  |

# Interliving Bad Serie 3710

**BREITE 60 cm**

Kurzbezeichnung

Breite in cm

Bestell-Nr.

Preisgruppen

2 3 4 7 9 N

## Waschtisch-Unterschranke



|   |   |                     |             |          |              |              |          |          |          |          |
|---|---|---------------------|-------------|----------|--------------|--------------|----------|----------|----------|----------|
|   | <p><b>Mehrpreis für Korpusinnendekor in Schiefergrau</b></p> <p>für Schränke mit Innen- und Außen-dekor in Nr. 194 Schiefergrau</p> <p>Berechnet wird ein Mehrpreis pro Schrank.</p>  | <p>MP-KID</p>       | <p>7947</p> | <p>—</p> | <p>39,-</p>  | <p>39,-</p>  | <p>—</p> | <p>—</p> | <p>—</p> | <p>—</p> |
| <p>429</p>  | <p><b>Waschtischschrank</b><br/>1 Innenblende,<br/>1 Auszug mit Holzrückwand<br/>für bauseitige Siphon-Aussparung,<br/>Höhe: 432 mm,<br/>Seitentiefe: 461 mm</p>  | <p>BWBA 60 -43</p>  | <p>2495</p> | <p>—</p> | <p>374,-</p> | <p>381,-</p> | <p>—</p> | <p>—</p> | <p>—</p> | <p>—</p> |
| <p>285</p> <p>285</p>   | <p><b>Waschtischschrank</b><br/>1 Innenblende,<br/>1 Schubkasten mit Auszugsblende mit Holzrückwand<br/>für bauseitige Siphon-Aussparung,<br/>1 Auszug mit Holzrückwand<br/>für bauseitige Siphon-Aussparung,<br/>Höhe: 576 mm,<br/>Seitentiefe: 461 mm</p> | <p>BWASA 60 -58</p> | <p>2835</p> | <p>—</p> | <p>487,-</p> | <p>506,-</p> | <p>—</p> | <p>—</p> | <p>—</p> | <p>—</p> |
|   | <p><b>Mehrpreis für Siphon-Aussparung an Waschtischunterschrank BW* / NBW* mit Ausschnitt für 1 Becken,</b><br/>geeignet für Schubkasten oder Auszüge mit Holzrückwand ab 450 mm Breite</p> <p><b>Ausschnittmaße:</b><br/>250 mm tief,<br/>210 mm breit</p> | <p>SIA1WT</p>       | <p>9381</p> | <p>—</p> | <p>32,-</p>  | <p>32,-</p>  | <p>—</p> | <p>—</p> | <p>—</p> | <p>—</p> |
| <p>Vom Aufpreis ausgenommen sind alle Schränke, die im Standard bereits innen und außen im gleichen Dekor geliefert werden, bspw. Regale, Glas- und Vitrinenschränke und Schiebetürenschränke, etc.</p> <p>Die Nutzung des Raumsiphon 17713 wird empfohlen.</p> <p>Die Nutzung des Raumsiphon 17713 wird empfohlen.</p> <p>Berechnet wird ein Mehrpreis pro Schubkasten / Auszug. Bei Waschtischschränken BW* und NBW* in den Höhen 432 mm, 554 mm, 576 mm, 603 mm und 630 mm wird der untere Schubkasten / Auszug ohne Ausschnitt geliefert. Tiefenkürzungen sind nicht zulässig! MP-PTOSA (7962) ist mit Siphon-Aussparung erst ab 500 mm Schrankbreite einsetzbar.</p> |   |                     |             |          |              |              |          |          |          |          |

# Interliving Bad Serie 3710

**BREITE 60 cm**

| Kurzbezeichnung | Breite in cm | Bestell-Nr. | Preisgruppen |   |   |   |   |   |
|-----------------|--------------|-------------|--------------|---|---|---|---|---|
|                 |              |             | 2            | 3 | 4 | 7 | 9 | N |

## Spiegelschränke

|  |       |     |       |       |   |       |       |   |   |       |
|--|-------|-----|-------|-------|---|-------|-------|---|---|-------|
|  <p><b>Spiegelschrank</b><br/>                     1 Spiegeltür,<br/>                     2 Glaseinlegeböden,<br/>                     Wandschrank-Unterboden mit<br/>                     angearbeiteter Profilleiste in<br/>                     Edelstahl-Optik,<br/>                     Gesamttiefe: 210 mm,<br/>                     Seitentiefe: 202 mm,<br/>                     Nutztiefe: 178 mm,<br/>                     Höhe: 720 mm</p> <p>Pro Tür wird ein Griff mitgeliefert,<br/>                     der optional montiert werden kann.</p>   | WBSP  | 60  | -1    | 2721  | — | 394,- | 394,- | — | — | —     |
| <i>Höhen-, Breiten- und Tiefenkürzungen sind nicht zulässig!</i>   |       |     |       |       |   |       |       |   |   |       |
|  <p><b>LED Aufsatzleuchten-Set Peonia</b> bestehend aus:</p> <p><b>1 LED Aufsatzleuchte Peonia (LAPEO*)</b><br/>                     zur Planung auf Spiegelschränken<br/>                     WBSP* und Spiegel mit seitlicher<br/>                     Facette SPL-FAC*<br/>                     • 9,3 Watt<br/>                     • LED - 12 V DC, 2700 - 6500 K<br/>                     • Energieeffizienzklasse F<br/>                     • Schutzart IP 44</p> <p><b>1 Doppelsteckdose Typ F (33318)</b><br/>                     • Steckdosen-Typ F<br/>                     • Schutzart IP 44</p> <p><b>1 LED Startset mit ZigBee Emotion Dimmer (15055 - LSET-SMART36)</b></p> <p><b>1 Sicherheitsbox Glasgow (15195)</b></p> | LAPEO | 60- | SET-F | 15456 | — | —     | —     | — | — | 310,- |
| <p>wie vor, jedoch</p> <p><b>1 Doppelsteckdose (33319)</b><br/>                     • Steckdosen-Typ E<br/>                     • Schutzart IP 44</p>  | LAPEO | 60- | SET-E | 15461 | — | —     | —     | — | — | 310,- |
| <p>wie vor, jedoch</p> <p><b>1 Doppelsteckdose (33321)</b><br/>                     • Steckdosen-Typ J<br/>                     • Schutzart IP 44</p>  | LAPEO | 60- | SET-J | 15474 | — | —     | —     | — | — | 320,- |

# Interliving Bad Serie 3710

**BREITE 60 cm**

|   |  | Kurzbezeichnung |              | Preisgruppen |   |   |   |   |   |       |
|---|--|-----------------|--------------|--------------|---|---|---|---|---|-------|
|   |  |                 | Breite in cm | Bestell-Nr.  | 2 | 3 | 4 | 7 | 9 | N     |
|  <p><b>F</b></p>   | <p><b>LED Aufsatzleuchten-Set Lilium Big Emotion</b><br/>bestehend aus:</p> <p><b>LED Aufsatzleuchten-Set Lilium Big Emotion</b><br/>bestehend aus:</p> <p><b>1 LED Aufsatzleuchte Lilium Big Emotion (LABSP*)</b></p> <ul style="list-style-type: none"> <li>• 10 Watt</li> <li>• LED - 12 V DC, 2700 - 6500 K</li> <li>• Energieeffizienzklasse F</li> <li>• Schutzart IP 44</li> </ul> <p><b>1 Doppelsteckdose (33318)</b></p> <ul style="list-style-type: none"> <li>• Steckdosen-Typ F</li> <li>• Schutzart IP 44</li> </ul> <p><b>1 LED Startset mit ZigBee Emotion Dimmer (15055 - LSET-SMART36)</b></p> <p><b>1 Sicherheitsbox Glasgow (15195)</b></p> | LABSP           | 50           | -SET-F 15341 | - | - | - | - | - | 318,- |
|   | <p>wie vor, jedoch</p> <p><b>1 Doppelsteckdose (33319)</b></p> <ul style="list-style-type: none"> <li>• Steckdosen-Typ E</li> <li>• Schutzart IP 44</li> </ul>   | LABSP           | 50           | -SET-E 15359 | - | - | - | - | - | 318,- |
|   | <p>wie vor, jedoch</p> <p><b>1 Doppelsteckdose (33321)</b></p> <ul style="list-style-type: none"> <li>• Steckdosen-Typ J</li> <li>• Schutzart IP 44</li> </ul>   | LABSP           | 50           | -SET-J 15371 | - | - | - | - | - | 327,- |
|  <p><b>G</b></p> | <p><b>LED Aufsatzleuchten-Set SOL</b><br/>bestehend aus:</p> <p><b>1 LED Aufsatzleuchte SOL (LASOL*)</b></p> <ul style="list-style-type: none"> <li>• 7,36 Watt</li> <li>• LED -12 V DC, 2700 - 6500 K</li> <li>• Energieeffizienzklasse G</li> <li>• Schutzart IP 44</li> </ul> <p><b>1 Doppelsteckdose (33318)</b></p> <ul style="list-style-type: none"> <li>• Steckdosen-Typ F</li> <li>• Schutzart IP 44</li> </ul> <p><b>1 LED Startset mit ZigBee Emotion Dimmer (15055 - LSET-SMART36)</b></p> <p><b>1 Sicherheitsbox Glasgow (15195)</b></p>  | LASOL           | 50           | -SET-F 15346 | - | - | - | - | - | 317,- |
|   | <p>wie vor, jedoch</p> <p><b>1 Doppelsteckdose (33319)</b></p> <ul style="list-style-type: none"> <li>• Steckdosen-Typ E</li> <li>• Schutzart IP 44</li> </ul>   | LASOL           | 50           | -SET-E 15363 | - | - | - | - | - | 317,- |
|   | <p>wie vor, jedoch</p> <p><b>1 Doppelsteckdose (33321)</b></p> <ul style="list-style-type: none"> <li>• Steckdosen-Typ J</li> <li>• Schutzart IP 44</li> </ul>   | LASOL           | 50           | -SET-J 15375 | - | - | - | - | - | 326,- |

# Interliving Bad Serie 3710

**BREITE 60 cm**

|   |                 | Kurzbezeichnung |             | Preisgruppen |       |   |   |   |   |       |       |
|---|-----------------|-----------------|-------------|--------------|-------|---|---|---|---|-------|-------|
|   |                 | Breite in cm    | Bestell-Nr. | 2            | 3     | 4 | 7 | 9 | N |       |       |
|  <p><b>LED Aufsatzleuchten-Set</b><br/>bestehend aus:</p> <p><b>1 LED Aufsatzleuchte (LAPSP*)</b><br/>• 5 Watt<br/>• LED - 12 V DC, 2700 - 6500 K<br/>• Energieeffizienzklasse G<br/>• Schutzart IP 44</p> <p><b>1 Doppelsteckdose (33318)</b><br/>• Steckdosen-Typ F<br/>• Schutzart IP 44</p> <p><b>1 LED Startset mit ZigBee Emotion Dimmer (15055 - LSET-SMART36)</b></p> <p><b>1 Sicherheitsbox Glasgow (15195)</b></p> <p>Lieferbar in:<br/>014 Edelstahl-Optik, 010 Schwarz</p> | LAPSP           | 50              | -SET-F      | 15355        | —     | — | — | — | — | 310,- |       |
|   | wie vor, jedoch | LAPSP           | 50          | -SET-E       | 15367 | — | — | — | — | —     | 310,- |
|   | wie vor, jedoch | LAPSP           | 50          | -SET-J       | 15379 | — | — | — | — | —     | 320,- |
|   |                 |                 |             |              |       |   |   |   |   |       |       |

# Interliving Bad Serie 3710

**BREITE 60 cm**

| Kurzbezeichnung | Breite in cm | Bestell-Nr. | Preisgruppen |   |   |   |   |   |
|-----------------|--------------|-------------|--------------|---|---|---|---|---|
|                 |              |             | 2            | 3 | 4 | 7 | 9 | N |

## Spiegel

|   |   |  |          |    |       |   |   |   |   |   |   |       |
|---|---|--|----------|----|-------|---|---|---|---|---|---|-------|
| <br><b>F</b> |    | <b>Spiegel MIA beheizbar mit LED Beleuchtung</b><br>720 mm hoch, 30 mm tief, umlaufend sandgestrahlte LED-Lichtfenster, 12 mm breit, LED - 12 V DC, 5700 K, Schutzklasse IP 44, 1 Aluminiumrahmen, 1 Touchsensor, 1 Anschlusskabel / 230 - 240 V<br><b>Energieeffizienzklasse F</b>                        | SP-MIA   | 60 | 15280 | — | — | — | — | — | — | 299,- |
|   |   | <b>Spiegel EMMA TOUCH mit LED-Beleuchtung</b><br>720 mm hoch, 25 mm tief, 2 sandgestrahlte LED-Lichtfenster, 40 mm breit, LED - 22 W, 5700 K, Schutzklasse IP 44, 1 Aluminiumrahmen, 1 Touchsensor, 1 Anschlusskabel / 230 - 240 V<br><b>Energieeffizienzklasse F</b>                                      | SP-EMMA  | 60 | 15206 | — | — | — | — | — | — | 274,- |
|   |  | <b>Spiegel ABRIL mit umlaufender LED-Beleuchtung</b><br>Durchmesser 600 mm, 42 mm tief, 1 Kunststoffrahmen silber, 1 umlaufendes Kunststoffprofil mit LED Beleuchtung, LED - 12 V DC, 3000 - 6500 K, Schutzklasse IP 44, 1 Touch Dimmer, 1 Anschlusskabel / 220 - 240 V<br><b>Energieeffizienzklasse E</b> | SP-ABRIL | 60 | 15127 | — | — | — | — | — | — | —     |



# Interliving Bad Serie 3710

**BREITE 80 cm**

| Kurzbezeichnung | Breite in cm | Bestell-Nr. | Preisgruppen |   |   |   |   |   |
|-----------------|--------------|-------------|--------------|---|---|---|---|---|
|                 |              |             | 2            | 3 | 4 | 7 | 9 | N |

## Waschtische

|   |  |                |                |  |   |   |   |   |                |
|---|--|----------------|----------------|--|---|---|---|---|----------------|
| <br><br> | <b>Möbelwaschtisch VIVO 80, Duratek®, ohne Überlauf</b>  | 87776<br>87775 | 87776<br>87775 | -  | - | - | - | - | 352,-<br>352,- |
|   | <b>Ausstattung</b> <ul style="list-style-type: none"> <li>• 1 Becken 500 x 300 x 110 mm</li> <li>• 1 Hahnlochbohrung</li> </ul> <b>Maße</b> <ul style="list-style-type: none"> <li>• Außenmaße (B x T): 805 x 487 mm</li> <li>• Höhe: 122 mm</li> </ul> <b>Farbe</b> <ul style="list-style-type: none"> <li>• Weiß matt 87776</li> <li>• Schwarz matt 87775</li> </ul>   |                |                | <i>Geruchsverschluss separat bestellen.</i><br><br><i>Geeignet für den Einbau in Badezimmer-Waschtischschränken BW* / NBW*.</i><br><br><i>Dieser Waschtisch enthält keinen Überlauf und es kann daher zum Überlaufen des Wassers und folglich zu Wasserschäden am Möbel oder Badezimmer kommen. Bitte setzen Sie für diesen Waschtisch immer einen NICHT VERSCHLIESSBAREN Abfluss (Permanentventil 17710 oder 17732) der den Clou Ab- und Überlauf (17715) ein.</i>  |   |   |   |   |                |
|    | <b>Möbelwaschtisch VIVO 80, Duratek®, ohne Überlauf</b>  | 87715          | 87715          | -  | - | - | - | - | 352,-          |
|   | <b>Ausstattung</b> <ul style="list-style-type: none"> <li>• 1 Becken 500 x 300 x 110 mm</li> <li>• 1 Hahnlochbohrung</li> </ul> <b>Maße</b> <ul style="list-style-type: none"> <li>• Außenmaße: 805 x 487 mm</li> <li>• Höhe: 122 mm</li> </ul> <b>Farbe</b> <ul style="list-style-type: none"> <li>• Grau matt</li> </ul>   |                |                | <i>Geruchsverschluss separat bestellen.</i><br><br><i>Geeignet für den Einbau in Badezimmer-Waschtischschränken BW* / NBW*.</i><br><br><i>Dieser Waschtisch enthält keinen Überlauf und es kann daher zum Überlaufen des Wassers und folglich zu Wasserschäden am Möbel oder Badezimmer kommen. Bitte setzen Sie für diesen Waschtisch immer einen NICHT VERSCHLIESSBAREN Abfluss (Permanentventil 17710 oder 17732) oder den Clou Ab- und Überlauf (17715) ein.</i> |   |   |   |   |                |
|    | <b>Clou Ab- und Überlauf</b>   | 17715          | 17715          | -  | - | - | - | - | 72,-           |
|   | <b>Ausstattung</b> <ul style="list-style-type: none"> <li>• für Waschtische ohne sichtbaren Überlauf</li> <li>• Güteüberwachung nach EN 274-3</li> <li>• hygienisch durch optimales Strömungsverhalten</li> <li>• Ablauf verschließbar</li> <li>• Betätigung über Hebelgestänge</li> <li>• Überlauffunktion unsichtbar</li> <li>• in Länge und Höhe an Waschtisch anpassbar</li> <li>• Ablaufventil verchromt</li> </ul> <b>Lieferumfang</b> <ul style="list-style-type: none"> <li>• Ablaufventil</li> <li>• Betätigungshebel</li> <li>• Stopfen</li> <li>• Waschbeckenanschluss</li> </ul> |                |                |  |   |   |   |   |                |

# Interliving Bad Serie 3710

**BREITE 80 cm**

Kurzbezeichnung



Breite in cm

Bestell-Nr.

Preisgruppen

2 3 4 7 9 N

## Unterschränke

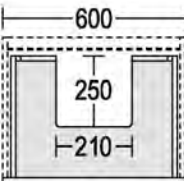

|  |   |                     |             |          |              |              |          |          |          |          |
|--|---|---------------------|-------------|----------|--------------|--------------|----------|----------|----------|----------|
|   | <p><b>Mehrpreis für Korpusinnendekor in Schiefergrau</b></p> <p>für Schränke mit Innen- und Außen-dekor in Nr. 194 Schiefergrau</p> <p>Berechnet wird ein Mehrpreis pro Schrank.</p>  | <p>MP-KID</p>       | <p>7947</p> | <p>—</p> | <p>39,-</p>  | <p>39,-</p>  | <p>—</p> | <p>—</p> | <p>—</p> | <p>—</p> |
| <p>429</p>    | <p><b>Waschtischschrank</b><br/>1 Innenblende,<br/>1 Auszug mit Holzrückwand<br/>für bauseitige Siphon-Aussparung,<br/>Höhe: 432 mm,<br/>Seitentiefe: 461 mm</p>  | <p>BWBA 80 -43</p>  | <p>2496</p> | <p>—</p> | <p>417,-</p> | <p>429,-</p> | <p>—</p> | <p>—</p> | <p>—</p> | <p>—</p> |
| <p>285</p> <p>285</p>   | <p><b>Waschtischschrank</b><br/>1 Innenblende,<br/>1 Schubkasten mit Auszugsblende mit Holzrückwand<br/>für bauseitige Siphon-Aussparung,<br/>1 Auszug mit Holzrückwand<br/>für bauseitige Siphon-Aussparung,<br/>Höhe: 576 mm,<br/>Seitentiefe: 461 mm</p>   | <p>BWASA 80 -58</p> | <p>2836</p> | <p>—</p> | <p>564,-</p> | <p>598,-</p> | <p>—</p> | <p>—</p> | <p>—</p> | <p>—</p> |
|   | <p><b>Mehrpreis für Siphon-Aussparung an Waschtischunterschränken BW* / NBW* mit Ausschnitt für 1 Becken,</b><br/>geeignet für Schubkästen oder Auszüge mit Holzrückwand ab 450 mm Breite</p> <p><b>Ausschnittmaße:</b><br/>250 mm tief,<br/>210 mm breit</p> | <p>SIA1WT</p>       | <p>9381</p> | <p>—</p> | <p>32,-</p>  | <p>32,-</p>  | <p>—</p> | <p>—</p> | <p>—</p> | <p>—</p> |
| <p><i>Vom Aufpreis ausgenommen sind alle Schränke, die im Standard bereits innen und außen im gleichen Dekor geliefert werden, bspw. Regale, Glas- und Vitrinenschränke und Schiebetürenschränke, etc.</i></p>                   |   |                     |             |          |              |              |          |          |          |          |
| <p><i>Die Nutzung des Raumsiphon 17713 wird empfohlen.</i></p>   |   |                     |             |          |              |              |          |          |          |          |
| <p><i>Die Nutzung des Raumsiphon 17713 wird empfohlen.</i></p>   |   |                     |             |          |              |              |          |          |          |          |
| <p><i>Berechnet wird ein Mehrpreis pro Schubkasten / Auszug. Bei Waschtischschränken BW* und NBW* in den Höhen 432 mm, 554 mm, 576 mm, 603 mm und 630 mm wird der untere Schubkasten / Auszug ohne Ausschnitt geliefert.</i></p> |   |                     |             |          |              |              |          |          |          |          |
| <p><i>Tiefenkürzungen sind nicht zulässig!</i></p>   |   |                     |             |          |              |              |          |          |          |          |
| <p><i>MP-PTOSA (7962) ist mit Siphon-Aussparung erst ab 500 mm Schrankbreite einsetzbar.</i></p>   |   |                     |             |          |              |              |          |          |          |          |

# Interliving Bad Serie 3710

**BREITE 80 cm**



| Kurzbezeichnung | Breite in cm | Bestell-Nr. | Preisgruppen |   |   |   |   |   |
|-----------------|--------------|-------------|--------------|---|---|---|---|---|
|                 |              |             | 2            | 3 | 4 | 7 | 9 | N |

## Spiegelschränke

|  |  |                              |                    |  |  |  |  |  |
|--|--|------------------------------|--------------------|--|--|--|--|--|
|  <p><b>717</b></p>  | <p><b>Spiegelschrank</b><br/>                 2 Spiegeltüren,<br/>                 2 Glaseinlegeböden,<br/>                 Wandschrank-Unterboden mit<br/>                 angearbeiteter Profilleiste in<br/>                 Edelstahl-Optik,<br/>                 Gesamttiefe: 210 mm,<br/>                 Seitentiefe: 202 mm,<br/>                 Nutztiefe: 178 mm,<br/>                 Höhe: 720 mm</p> <p>Pro Tür wird ein Griff mitgeliefert,<br/>                 der optional montiert werden kann.</p>   | <p>WBSP 80 -1 2722</p>       | <p>535,- 535,-</p> | <p>Höhen-, Breiten- und Tiefenkürzungen sind nicht zulässig!</p> |  |  |  |  |
|  <p><b>717</b></p> | <p><b>Spiegelschrank, asymmetrisch</b><br/>                 1 Spiegeltür, 497 mm breit,<br/>                 1 Spiegeltür, 297 mm breit,<br/>                 2 Glaseinlegeböden,<br/>                 Wandschrank-Unterboden mit<br/>                 angearbeiteter Profilleiste in<br/>                 Edelstahl-Optik,<br/>                 Gesamttiefe: 210 mm,<br/>                 Seitentiefe: 202 mm,<br/>                 Nutztiefe: 178 mm,<br/>                 Höhe: 720 mm</p> <p>Pro Tür wird ein Griff mitgeliefert,<br/>                 der optional montiert werden kann.</p>  | <p>WBSPA 80 -1 2728</p>      | <p>564,- 564,-</p> | <p>Höhen-, Breiten- und Tiefenkürzungen sind nicht zulässig!</p> |  |  |  |  |
|  <p><b>F</b></p>  | <p><b>LED Aufsatzleuchten-Set Peonia</b> bestehend aus:</p> <p><b>1 LED Aufsatzleuchte Peonia (LAPEO*)</b><br/>                 zur Planung auf Spiegelschränken<br/>                 WBSP* und Spiegel mit<br/>                 seitlicher Facette SPL-FAC*<br/>                 • 9,3 Watt<br/>                 • LED - 12 V DC, 2700 - 6500 K<br/>                 • Energieeffizienzklasse F<br/>                 • Schutzart IP 44</p> <p><b>1 Doppelsteckdose Typ F (33318)</b><br/>                 • Steckdosen-Typ F<br/>                 • Schutzart IP 44</p> <p><b>1 LED Startset mit ZigBee Emotion Dimmer Smart Switch (15055 - LSET-SMART36)</b></p> <p><b>1 Sicherheitsbox Glasgow (15195)</b></p> | <p>LAPEO 80- SET-F 15457</p> | <p>326,-</p>       |  |  |  |  |  |
|  | <p>wie vor, jedoch<br/> <b>1 Doppelsteckdose (33319)</b><br/>                 • Steckdosen-Typ E<br/>                 • Schutzart IP 44</p>  | <p>LAPEO 80- SET-E 15462</p> | <p>326,-</p>       |  |  |  |  |  |
|  | <p>wie vor, jedoch<br/> <b>1 Doppelsteckdose (33321)</b><br/>                 • Steckdosen-Typ J<br/>                 • Schutzart IP 44</p>  | <p>LAPEO 80- SET-J 15475</p> | <p>335,-</p>       |  |  |  |  |  |

# Interliving Bad Serie 3710

**BREITE 80 cm**

|   |   | Kurzbezeichnung |              | Preisgruppen |       |   |   |   |   |   |       |
|---|---|-----------------|--------------|--------------|-------|---|---|---|---|---|-------|
|   |   |                 | Breite in cm | Bestell-Nr.  | 2     | 3 | 4 | 7 | 9 | N |       |
|  <p><b>F</b></p>   | <p><b>LED Aufsatzleuchten-Set Liliem Big Emotion</b><br/>bestehend aus:</p> <p><b>1 LED Aufsatzleuchte Liliem Big Emotion (LABSP*)</b></p> <ul style="list-style-type: none"> <li>• 14 Watt</li> <li>• LED - 12 V DC, 2700 - 6500 K</li> <li>• Energieeffizienzklasse F</li> <li>• Schutzart IP 44</li> </ul> <p><b>1 Doppelsteckdose (33318)</b></p> <ul style="list-style-type: none"> <li>• Steckdosen-Typ F</li> <li>• Schutzart IP 44</li> </ul> <p><b>1 LED Startset mit ZigBee Emotion Dimmer Smart Switch (15055 - LSET-SMART36)</b></p> <p><b>1 Sicherheitsbox Glasgow (15195)</b></p> | LABSP           | 70           | -SET-F       | 15342 | - | - | - | - | - | 331,- |
|   | <p>wie vor, jedoch</p> <p><b>1 Doppelsteckdose (33319)</b></p> <ul style="list-style-type: none"> <li>• Steckdosen-Typ E</li> <li>• Schutzart IP 44</li> </ul>  | LABSP           | 70           | -SET-E       | 15360 | - | - | - | - | - | 331,- |
|   | <p>wie vor, jedoch</p> <p><b>1 Doppelsteckdose (33321)</b></p> <ul style="list-style-type: none"> <li>• Steckdosen-Typ J</li> <li>• Schutzart IP 44</li> </ul>  | LABSP           | 70           | -SET-J       | 15372 | - | - | - | - | - | 340,- |
|  <p><b>G</b></p> | <p><b>LED Aufsatzleuchten-Set SOL</b><br/>bestehend aus:</p> <p><b>1 LED Aufsatzleuchte SOL (LASOL*)</b></p> <ul style="list-style-type: none"> <li>• 10,46 Watt</li> <li>• LED -12 V DC, 2700 - 6500 K</li> <li>• Energieeffizienzklasse G</li> <li>• Schutzart IP 44</li> </ul> <p><b>1 Doppelsteckdose (33318)</b></p> <ul style="list-style-type: none"> <li>• Steckdosen-Typ F</li> <li>• Schutzart IP 44</li> </ul> <p><b>1 LED Startset mit ZigBee Emotion Dimmer Smart Switch (15055 - LSET-SMART36)</b></p> <p><b>1 Sicherheitsbox Glasgow (15195)</b></p>                             | LASOL           | 70           | -SET-F       | 15350 | - | - | - | - | - | 326,- |
|   | <p>wie vor, jedoch</p> <p><b>1 Doppelsteckdose (33319)</b></p> <ul style="list-style-type: none"> <li>• Steckdosen-Typ E</li> <li>• Schutzart IP 44</li> </ul>  | LASOL           | 70           | -SET-E       | 15364 | - | - | - | - | - | 326,- |
|   | <p>wie vor, jedoch</p> <p><b>1 Doppelsteckdose (33321)</b></p> <ul style="list-style-type: none"> <li>• Steckdosen-Typ J</li> <li>• Schutzart IP 44</li> </ul>  | LASOL           | 70           | -SET-J       | 15376 | - | - | - | - | - | 335,- |

# Interliving Bad Serie 3710

**BREITE 80 cm**

|   | Kurzbezeichnung | Breite in cm | Bestell-Nr. | Preisgruppen |   |   |   |   |   |       |
|---|-----------------|--------------|-------------|--------------|---|---|---|---|---|-------|
|   |                 |              |             | 2            | 3 | 4 | 7 | 9 | N |       |
|  <p><b>LED Aufsatzleuchten-Set</b><br/>bestehend aus:</p> <p><b>1 LED Aufsatzleuchte (LAPSP*)</b><br/>• 7 Watt<br/>• LED - 12 V DC, 2700 - 6500 K<br/>• Energieeffizienzklasse G<br/>• Schutzart IP 44</p> <p><b>1 Doppelsteckdose (33318)</b><br/>• Steckdosen-Typ F<br/>• Schutzart IP 44</p> <p><b>1 LED Startset mit ZigBee Emotion Dimmer (15055 - LSET-SMART36)</b></p> <p><b>1 Sicherheitsbox Glasgow (15195)</b></p> <p>Lieferbar in:<br/>014 Edelstahl-Optik, 010 Schwarz</p> <p>wie vor, jedoch<br/><b>1 Doppelsteckdose (33319)</b><br/>• Steckdosen-Typ E<br/>• Schutzart IP 44</p> <p>wie vor, jedoch<br/><b>1 Doppelsteckdose (33321)</b><br/>• Steckdosen-Typ J<br/>• Schutzart IP 44</p> | LAPSP           | 70           | -SET-F      | 15356        | - | - | - | - | - | 318,- |
|   | LAPSP           | 70           | -SET-E      | 15368        | - | - | - | - | - | 318,- |
|   | LAPSP           | 70           | -SET-J      | 15380        | - | - | - | - | - | 327,- |
|   |                 |              |             |              |   |   |   |   |   |       |

# Interliving Bad Serie 3710

**BREITE 80 cm**

| Kurzbezeichnung | Breite in cm | Bestell-Nr. | Preisgruppen |   |   |   |   |   |
|-----------------|--------------|-------------|--------------|---|---|---|---|---|
|                 |              |             | 2            | 3 | 4 | 7 | 9 | N |

## Spiegel

|  |   |   |          |    |       |   |   |   |   |   |   |       |
|--|---|---|----------|----|-------|---|---|---|---|---|---|-------|
| <br> |    | <p><b>Spiegel MIA</b> beheizbar mit LED-Beleuchtung<br/>                     720 mm hoch, 30 mm tief, umlaufend sandgestrahlte LED-Lichtfenster, 12 mm breit, LED - 12 V DC, 5700 K, Schutzklasse IP 44, 1 Aluminiumrahmen, 1 Touchsensor, 1 Anschlusskabel / 230 - 240 V<br/> <b>Energieeffizienzklasse F</b></p>                        | SP-MIA   | 80 | 15281 | - | - | - | - | - | - | 324,- |
|  |   | <p><b>Spiegel EMMA TOUCH</b> mit LED-Beleuchtung<br/>                     720 mm hoch, 25 mm tief, 2 sandgestrahlte LED-Lichtfenster, 40 mm breit, LED - 22 W, 5700 K, Schutzklasse IP 44, 1 Aluminiumrahmen, 1 Touchsensor, 1 Anschlusskabel / 230 - 240 V<br/> <b>Energieeffizienzklasse F</b></p>                                      | SP-EMMA  | 80 | 15208 | - | - | - | - | - | - | 281,- |
|  |  | <p><b>Spiegel ABRIL</b> mit umlaufender LED-Beleuchtung<br/>                     Durchmesser 800 mm, 42 mm tief, 1 Kunststoffrahmen silber, 1 umlaufendes Kunststoffprofil mit LED Beleuchtung, LED - 12 V DC, 3000 - 6500 K, Schutzklasse IP 44, 1 Touch Dimmer, 1 Anschlusskabel / 220 - 240 V<br/> <b>Energieeffizienzklasse E</b></p> | SP-ABRIL | 80 | 15128 | - | - | - | - | - | - | 308,- |

# Interliving Bad Serie 3710

**BREITE 100 cm**

| Kurzbezeichnung | Breite in cm | Bestell-Nr. | Preisgruppen |   |   |   |   |   |
|-----------------|--------------|-------------|--------------|---|---|---|---|---|
|                 |              |             | 2            | 3 | 4 | 7 | 9 | N |

## Waschtische

|  |   |   |                        |
|--|---|---|------------------------|
|  <p><b>Möbelwaschtisch VIVO 100, Duratek®, ohne Überlauf</b></p> <p><b>Ausstattung</b></p> <ul style="list-style-type: none"> <li>• 1 Becken 670 x 300 x 110 mm</li> <li>• 1 Hahnlochbohrung</li> </ul> <p><b>Maße</b></p> <ul style="list-style-type: none"> <li>• Außenmaße (B x T): 1005 x 487 mm</li> <li>• Höhe: 122 mm</li> </ul> <p><b>Farbe</b></p> <ul style="list-style-type: none"> <li>• Weiß matt 87778</li> <li>• Schwarz matt 87777</li> </ul> <p><b>block edito</b></p>   | <p>87778<br/>87777</p> <p>87778<br/>87777</p> | <p>— — — — — —</p> <p>— — — — — —</p> <p>Geruchsverschluss separat bestellen.</p> <p>Geeignet für den Einbau in Badezimmer-Waschtischschränken BW* / NBW*.</p> <p>Dieser Waschtisch enthält keinen Überlauf und es kann daher zum Überlaufen des Wassers und folglich zu Wasserschäden am Möbel oder Badezimmer kommen. Bitte setzen Sie für diesen Waschtisch immer einen NICHT VERSCHLISSBAREN Abfluss (Permanentventil 17710 oder 17732) oder den Clou Ab- und Überlauf (17715) ein.</p> | <p>399,-<br/>399,-</p> |
|  <p><b>Möbelwaschtisch VIVO 100, Duratek®, ohne Überlauf</b></p> <p><b>Ausstattung</b></p> <ul style="list-style-type: none"> <li>• 1 Becken 670 x 300 x 110 mm</li> <li>• 1 Hahnlochbohrung</li> </ul> <p><b>Maße</b></p> <ul style="list-style-type: none"> <li>• Außenmaße: 1005 x 487 mm</li> <li>• Höhe: 122 mm</li> </ul> <p><b>Farbe</b></p> <p>Grau matt</p>  | <p>87721</p> <p>87721</p>                     | <p>— — — — — —</p> <p>— — — — — —</p> <p>Geruchsverschluss separat bestellen.</p> <p>Geeignet für den Einbau in Badezimmer-Waschtischschränken BW* / NBW*.</p> <p>Dieser Waschtisch enthält keinen Überlauf und es kann daher zum Überlaufen des Wassers und folglich zu Wasserschäden am Möbel oder Badezimmer kommen. Bitte setzen Sie für diesen Waschtisch immer einen NICHT VERSCHLISSBAREN Abfluss (Permanentventil 17710 oder 17732) oder den Clou Ab- und Überlauf (17715) ein.</p> | <p>399,-</p>           |
|  <p><b>Clou Ab- und Überlauf</b></p> <p><b>Ausstattung</b></p> <ul style="list-style-type: none"> <li>• für Waschtische ohne sichtbaren Überlauf</li> <li>• Güteüberwachung nach EN 274-3</li> <li>• hygienisch durch optimales Strömungsverhalten</li> <li>• Ablauf verschließbar</li> <li>• Betätigung über Hebelgestänge</li> <li>• Überlauffunktion unsichtbar</li> <li>• in Länge und Höhe an Waschtisch anpassbar</li> <li>• Ablaufventil verchromt</li> </ul> <p><b>Lieferumfang</b></p> <ul style="list-style-type: none"> <li>• Ablaufventil</li> <li>• Betätigungshebel</li> <li>• Stopfen</li> <li>• Waschbeckenanschluss</li> </ul> | <p>17715</p> <p>17715</p>                     | <p>— — — — — —</p> <p>— — — — — —</p>   | <p>72,-</p>            |

# Interliving Bad Serie 3710

**BREITE 100 cm**

Kurzbezeichnung



Breite in cm

Bestell-Nr.

Preisgruppen

2 3 4 7 9 N

## Unterschränke

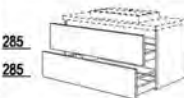
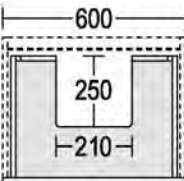
|  |   |                      |             |          |              |              |          |          |          |
|--|---|----------------------|-------------|----------|--------------|--------------|----------|----------|----------|
|   | <p><b>Mehrpreis für Korpusinnendekor in Schiefergrau</b></p> <p>für Schränke mit Innen- und Außen-dekor in Nr. 194 Schiefergrau</p> <p>Berechnet wird ein Mehrpreis pro Schrank.</p>  | <p>MP-KID</p>        | <p>7947</p> | <p>—</p> | <p>39,-</p>  | <p>39,-</p>  | <p>—</p> | <p>—</p> | <p>—</p> |
|   | <p><b>Waschtischschrank</b><br/>1 Innenblende,<br/>1 Auszug mit Holzrückwand<br/>für bauseitige Siphon-Aussparung,<br/>Höhe: 432 mm,<br/>Seitentiefe: 461 mm</p>  | <p>BWBA 100 -43</p>  | <p>2498</p> | <p>—</p> | <p>453,-</p> | <p>467,-</p> | <p>—</p> | <p>—</p> | <p>—</p> |
|   | <p><b>Waschtischschrank</b><br/>1 Innenblende,<br/>1 Schubkasten mit Auszugsblende mit Holzrückwand<br/>für bauseitige Siphon-Aussparung,<br/>1 Auszug mit Holzrückwand<br/>für bauseitige Siphon-Aussparung,<br/>Höhe: 576 mm,<br/>Seitentiefe: 461 mm</p>   | <p>BWASA 100 -58</p> | <p>2838</p> | <p>—</p> | <p>601,-</p> | <p>639,-</p> | <p>—</p> | <p>—</p> | <p>—</p> |
|   | <p><b>Mehrpreis für Siphon-Aussparung an Waschtischunterschränken BW* / NBW* mit Ausschnitt für 1 Becken,</b><br/>geeignet für Schubkästen oder Auszüge mit Holzrückwand ab 450 mm Breite</p> <p><b>Ausschnittmaße:</b><br/>250 mm tief,<br/>210 mm breit</p> | <p>SIA1WT</p>        | <p>9381</p> | <p>—</p> | <p>32,-</p>  | <p>32,-</p>  | <p>—</p> | <p>—</p> | <p>—</p> |
| <p><i>Vom Aufpreis ausgenommen sind alle Schränke, die im Standard bereits innen und außen im gleichen Dekor geliefert werden, bspw. Regale, Glas- und Vitrinenschränke und Schiebetürenschränke, etc.</i></p>   |   |                      |             |          |              |              |          |          |          |
| <p><i>Die Nutzung des Raumsiphon 17713 wird empfohlen.</i></p>   |   |                      |             |          |              |              |          |          |          |
| <p><i>Die Nutzung des Raumsiphon 17713 wird empfohlen.</i></p>   |   |                      |             |          |              |              |          |          |          |
| <p><i>Berechnet wird ein Mehrpreis pro Schubkasten / Auszug. Bei Waschtischschränken BW* und NBW* in den Höhen 432 mm, 554 mm, 576 mm, 603 mm und 630 mm wird der untere Schubkasten / Auszug ohne Ausschnitt geliefert.</i></p> <p><i>Tiefenkürzungen sind nicht zulässig!</i></p> <p><i>MP-PTOSA (7962) ist mit Siphon-Aussparung erst ab 500 mm Schrankbreite einsetzbar.</i></p> |   |                      |             |          |              |              |          |          |          |











# Interliving Bad Serie 3710

**BREITE 100 cm**



| Kurzbezeichnung | Breite in cm | Bestell-Nr. | Preisgruppen |   |   |   |   |   |
|-----------------|--------------|-------------|--------------|---|---|---|---|---|
|                 |              |             | 2            | 3 | 4 | 7 | 9 | N |

## Spiegelschränke

|  |  |  |                                      |          |              |              |          |          |              |
|--|--|--|--------------------------------------|----------|--------------|--------------|----------|----------|--------------|
| <br>   |  <p><b>717</b></p>  | <p><b>Spiegelschrank</b><br/>                 2 Spiegeltüren,<br/>                 2 Glaseinlegeböden,<br/>                 Wandschrank-Unterboden mit<br/>                 angearbeiteter Profilleiste in<br/>                 Edelstahl-Optik,<br/>                 Gesamttiefe: 210 mm,<br/>                 Seitentiefe: 202 mm,<br/>                 Nutztiefe: 178 mm,<br/>                 Höhe: 720 mm</p> <p>Pro Tür wird ein Griff mitgeliefert,<br/>                 der optional montiert werden kann.</p>   | <p><b>WBSP 100 -1 2724</b></p>       | <p>—</p> | <p>589,-</p> | <p>589,-</p> | <p>—</p> | <p>—</p> | <p>—</p>     |
|    |  <p><b>717</b></p> | <p><b>Spiegelschrank</b><br/>                 3 Spiegeltüren,<br/>                 4 Glaseinlegeböden,<br/>                 1 Mittelseite,<br/>                 Wandschrank-Unterboden mit<br/>                 angearbeiteter Profilleiste in<br/>                 Edelstahl-Optik,<br/>                 Gesamttiefe: 210 mm,<br/>                 Seitentiefe: 202 mm,<br/>                 Nutztiefe: 178 mm,<br/>                 Höhe: 720 mm</p> <p>Türbreiten je Korpusbreite:<br/>                 1000 mm: 297 / <b>397</b> / 297 mm</p> <p>Pro Tür wird ein Griff mitgeliefert,<br/>                 der optional montiert werden kann.</p>          | <p><b>WBSP3 100 -1 2730</b></p>      | <p>—</p> | <p>721,-</p> | <p>721,-</p> | <p>—</p> | <p>—</p> | <p>—</p>     |
| <br> |                   | <p><b>LED Aufsatzleuchten-Set Peonia bestehend aus:</b></p> <p><b>1 LED Aufsatzleuchte Peonia (LAPEO*) zur Planung auf Spiegelschränken WBSP* und Spiegel mit seitlicher Facette SPL-FAC*</b></p> <ul style="list-style-type: none"> <li>• 11,7 Watt</li> <li>• LED - 12 V DC, 2700 - 6500 K</li> <li>• Energieeffizienzklasse F</li> <li>• Schutzart IP 44</li> </ul> <p><b>1 Doppelsteckdose Typ F (33318)</b></p> <ul style="list-style-type: none"> <li>• Steckdosen- Typ F</li> <li>• Schutzart IP 44</li> </ul> <p><b>1 LED Startset mit ZigBee Emotion Dimmer Smart Swich (15055 - LSET-SMART36)</b></p> <p><b>1 Sicherheitsbox Glasgow (15195)</b></p> | <p><b>LAPEO 100- SET-F 15459</b></p> | <p>—</p> | <p>—</p>     | <p>—</p>     | <p>—</p> | <p>—</p> | <p>354,-</p> |
|  |  | <p>wie vor, jedoch<br/> <b>1 Doppelsteckdose (33319)</b></p> <ul style="list-style-type: none"> <li>• Steckdosen- Typ E</li> <li>• Schutzart IP 44</li> </ul>  | <p><b>LAPEO 100- SET-E 15464</b></p> |          |              |              |          |          | <p>354,-</p> |
|  |  | <p>wie vor, jedoch<br/> <b>1 Doppelsteckdose (33321)</b></p> <ul style="list-style-type: none"> <li>• Steckdosen- Typ J</li> <li>• Schutzart IP 44</li> </ul>  | <p><b>LAPEO 100- SET-J 15477</b></p> |          |              |              |          |          | <p>363,-</p> |

# Interliving Bad Serie 3710

**BREITE 100 cm**

|   |   | Kurzbezeichnung |              | Preisgruppen |   |   |   |   |   |       |
|---|---|-----------------|--------------|--------------|---|---|---|---|---|-------|
|   |   |                 | Breite in cm | Bestell-Nr.  | 2 | 3 | 4 | 7 | 9 | N     |
|  <p><b>F</b></p>   | <p><b>LED Aufsatzleuchten-Set Lilium Big Emotion</b><br/>bestehend aus:</p> <p><b>1 LED Aufsatzleuchte Lilium Big Emotion (LABSP*)</b><br/>• 18 Watt<br/>• LED - 12 V DC, 2700 - 6500 K<br/>• Energieeffizienzklasse F<br/>• Schutzart IP 44</p> <p><b>1 Doppelsteckdose (33318)</b><br/>• Steckdosen-Typ F<br/>• Schutzart IP 44</p> <p><b>1 LED Startset mit ZigBee Emotion Dimmer Smart Switch (15055 - LSET-SMART36)</b></p> <p><b>1 Sicherheitsbox Glasgow (15195)</b></p> | LABSP           | 90           | -SET-F 15343 | - | - | - | - | - | 351,- |
|   | <p>wie vor, jedoch</p> <p><b>1 Doppelsteckdose (33319)</b><br/>• Steckdosen-Typ E<br/>• Schutzart IP 44</p>   | LABSP           | 90           | -SET-E 15361 | - | - | - | - | - | 351,- |
|   | <p>wie vor, jedoch</p> <p><b>1 Doppelsteckdose (33321)</b><br/>• Steckdosen-Typ J<br/>• Schutzart IP 44</p>   | LABSP           | 90           | -SET-J 15373 | - | - | - | - | - | 360,- |
|   |   |                 |              |              |   |   |   |   |   |       |
|  <p><b>G</b></p> | <p><b>LED Aufsatzleuchten-Set SOL</b><br/>bestehend aus:</p> <p><b>1 LED Aufsatzleuchte SOL (LASOL*)</b><br/>• 13,56 Watt<br/>• LED -12 V DC, 2700 - 6500 K<br/>• Energieeffizienzklasse G<br/>• Schutzart IP 44</p> <p><b>1 Doppelsteckdose (33318)</b><br/>• Steckdosen-Typ F<br/>• Schutzart IP 44</p> <p><b>1 LED Startset mit ZigBee Emotion Dimmer Smart Switch (15055 - LSET-SMART36)</b></p> <p><b>1 Sicherheitsbox Glasgow (15195)</b></p>                             | LASOL           | 90           | -SET-F 15352 | - | - | - | - | - | 344,- |
|   | <p>wie vor, jedoch</p> <p><b>1 Doppelsteckdose (33319)</b><br/>• Steckdosen-Typ E<br/>• Schutzart IP 44</p>   | LASOL           | 90           | -SET-E 15365 | - | - | - | - | - | 344,- |
|   | <p>wie vor, jedoch</p> <p><b>1 Doppelsteckdose (33321)</b><br/>• Steckdosen-Typ J<br/>• Schutzart IP 44</p>   | LASOL           | 90           | -SET-J 15377 | - | - | - | - | - | 352,- |
|   |   |                 |              |              |   |   |   |   |   |       |

# Interliving Bad Serie 3710

**BREITE 100 cm**

|  |   | Kurzbezeichnung |             | Preisgruppen |   |   |   |   |       |       |
|--|---|-----------------|-------------|--------------|---|---|---|---|-------|-------|
|  |   | Breite in cm    | Bestell-Nr. | 2            | 3 | 4 | 7 | 9 | N     |       |
|  <p><b>LED Aufsatzleuchten-Set</b><br/>bestehend aus:</p> <p><b>1 LED Aufsatzleuchte (LAPSP*)</b></p> <ul style="list-style-type: none"> <li>• 9 Watt</li> <li>• LED - 12 V DC, 2700 - 6500 K</li> <li>• Energieeffizienzklasse G</li> <li>• Schutzart IP 44</li> </ul> <p><b>1 Doppelsteckdose (33318)</b></p> <ul style="list-style-type: none"> <li>• Steckdosen-Typ F</li> <li>• Schutzart IP 44</li> </ul> <p><b>1 LED Startset mit ZigBee Emotion Dimmer Smart Switch (15055 - LSET-SMART36)</b></p> <p><b>1 Sicherheitsbox Glasgow (15195)</b></p> <p>Lieferbar in:<br/>014 Edelstahl-Optik, 010 Schwarz</p> | LAPSP   | 90 -SET-F       | 15357       | -            | - | - | - | - | 340,- |       |
|  | wie vor, jedoch   | LAPSP           | 90 -SET-E   | 15369        |   |   |   |   |       | 340,- |
|  | <b>1 Doppelsteckdose (33319)</b>  |                 |             |              |   |   |   |   |       |       |
|  | <ul style="list-style-type: none"> <li>• Steckdosen-Typ E</li> <li>• Schutzart IP 44</li> </ul> |                 |             |              |   |   |   |   |       |       |
| wie vor, jedoch  | LAPSP   | 90 -SET-J       | 15381       |              |   |   |   |   | 349,- |       |
| <b>1 Doppelsteckdose (33321)</b>   |   |                 |             |              |   |   |   |   |       |       |
| <ul style="list-style-type: none"> <li>• Steckdosen-Typ J</li> <li>• Schutzart IP 44</li> </ul>  |   |                 |             |              |   |   |   |   |       |       |

# Interliving Bad Serie 3710

**BREITE 100 cm**

| Kurzbezeichnung | Breite in cm | Bestell-Nr. | Preisgruppen |   |   |   |   |   |
|-----------------|--------------|-------------|--------------|---|---|---|---|---|
|                 |              |             | 2            | 3 | 4 | 7 | 9 | N |

## Spiegel

|  |   |  |          |     |       |   |   |   |   |   |   |       |
|--|---|--|----------|-----|-------|---|---|---|---|---|---|-------|
| <br> |    | <p><b>Spiegel MIA</b> beheizbar mit LED-Beleuchtung<br/>                     720 mm hoch, 30 mm tief, umlaufend sandgestrahlte LED-Lichtfenster, 12 mm breit, LED - 12 V DC, 5700 K, Schutzklasse IP 44, 1 Aluminiumrahmen, 1 Touchsensor, 1 Anschlusskabel / 230 - 240 V<br/> <b>Energieeffizienzklasse F</b></p>                         | SP-MIA   | 100 | 15282 | — | — | — | — | — | — | 352,- |
|  |   | <p><b>Spiegel EMMA TOUCH</b> mit LED-Beleuchtung<br/>                     720 mm hoch, 25 mm tief, 2 sandgestrahlte LED-Lichtfenster, 40 mm breit, LED - 22 W, 5700 K, Schutzklasse IP 44, 1 Aluminiumrahmen, 1 Touchsensor, 1 Anschlusskabel / 230 - 240 V<br/> <b>Energieeffizienzklasse F</b></p>                                       | SP-EMMA  | 100 | 15210 | — | — | — | — | — | — | 322,- |
|  |  | <p><b>Spiegel ABRIL</b> mit umlaufender LED-Beleuchtung<br/>                     Durchmesser 1000 mm, 42 mm tief, 1 Kunststoffrahmen silber, 1 umlaufendes Kunststoffprofil mit LED-Beleuchtung, LED - 12 V DC, 3000 - 6500 K, Schutzklasse IP 44, 1 Touch Dimmer, 1 Anschlusskabel / 220 - 240 V<br/> <b>Energieeffizienzklasse E</b></p> | SP-ABRIL | 100 | 15129 | — | — | — | — | — | — | 426,- |

**BREITE 120 cm**

| Kurzbezeichnung | Breite in cm | Bestell-Nr. | Preisgruppen |   |   |   |   |   |
|-----------------|--------------|-------------|--------------|---|---|---|---|---|
|                 |              |             | 2            | 3 | 4 | 7 | 9 | N |

**Waschtische**

|  |                        |                        |  |  |  |  |  |                        |
|--|------------------------|------------------------|--|--|--|--|--|------------------------|
|  <p><b>Möbelwaschtisch VIVO 120, Duratek®, ohne Überlauf</b></p> <p><b>Ausstattung</b></p> <ul style="list-style-type: none"> <li>• 1 Becken 670 x 300 x 110 mm</li> <li>• 1 Hahnlochbohrung</li> </ul> <p><b>Maße</b></p> <ul style="list-style-type: none"> <li>• Außenmaße (B x T): 1205 x 487 mm</li> <li>• Höhe: 122 mm</li> </ul> <p><b>Farbe</b></p> <ul style="list-style-type: none"> <li>• Weiß matt 87780</li> <li>• Schwarz matt 87779</li> </ul> <p><small>block edito</small></p>   | <p>87780<br/>87779</p> | <p>87780<br/>87779</p> |  |  |  |  |  | <p>469,-<br/>469,-</p> |
|  <p><b>Möbelwaschtisch VIVO 120, Duratek®, ohne Überlauf</b></p> <p><b>Ausstattung</b></p> <ul style="list-style-type: none"> <li>• 1 Becken 670 x 300 x 110 mm</li> <li>• 1 Hahnlochbohrung</li> </ul> <p><b>Maße</b></p> <ul style="list-style-type: none"> <li>• Außenmaße: 1205 x 487 mm</li> <li>• Höhe: 122 mm</li> </ul> <p><b>Farbe</b></p> <p>Grau matt</p>  | <p>87724</p>           | <p>87724</p>           |  |  |  |  |  | <p>469,-</p>           |
|  <p><b>Clou Ab- und Überlauf</b></p> <p><b>Ausstattung</b></p> <ul style="list-style-type: none"> <li>• für Waschtische ohne sichtbaren Überlauf</li> <li>• Güteüberwachung nach EN 274-3</li> <li>• hygienisch durch optimales Strömungsverhalten</li> <li>• Ablauf verschließbar</li> <li>• Betätigung über Hebelgestänge</li> <li>• Überlauffunktion unsichtbar</li> <li>• in Länge und Höhe an Waschtisch anpassbar</li> <li>• Ablaufventil verchromt</li> </ul> <p><b>Lieferumfang</b></p> <ul style="list-style-type: none"> <li>• Ablaufventil</li> <li>• Betätigungshebel</li> <li>• Stopfen</li> <li>• Waschbeckenanschluss</li> </ul> | <p>17715</p>           | <p>17715</p>           |  |  |  |  |  | <p>72,-</p>            |

# Interliving Bad Serie 3710

**BREITE 120 cm**

Kurzbezeichnung

Breite in cm

Bestell-Nr.

Preisgruppen

2 3 4 7 9 N

## Unterschränke



|   |   |                      |             |          |              |              |          |          |          |  |
|---|---|----------------------|-------------|----------|--------------|--------------|----------|----------|----------|--|
|                          | <p><b>Mehrpreis für Korpusinnendekor in Schiefergrau</b></p> <p>für Schränke mit Innen- und Außen-dekor in Nr. 194 Schiefergrau</p> <p>Berechnet wird ein Mehrpreis pro Schrank.</p>  | <p>MP-KID</p>        | <p>7947</p> | <p>—</p> | <p>39,-</p>  | <p>39,-</p>  | <p>—</p> | <p>—</p> | <p>—</p> | <p>Vom Aufpreis ausgenommen sind alle Schränke, die im Standard bereits innen und außen im gleichen Dekor geliefert werden, bspw. Regale, Glas- und Vitrinenschränke und Schiebetürenschränke, etc.</p>  |
| <p>429</p>               | <p><b>Waschtischschrank</b><br/>1 Innenblende,<br/>1 Auszug mit Holzrückwand für bauseitige Siphon-Aussparung,<br/>Höhe: 432 mm,<br/>Seitentiefe: 461 mm</p> <p><b>Geeignet für Ein- und Aufbau-Waschtische.</b></p>  | <p>BWBA 120 -43</p>  | <p>2499</p> | <p>—</p> | <p>487,-</p> | <p>506,-</p> | <p>—</p> | <p>—</p> | <p>—</p> | <p>Die Nutzung des Raumsiphon 17713 wird empfohlen.</p>  |
| <p>285</p> <p>285</p>  | <p><b>Waschtischschrank</b><br/>1 Innenblende,<br/>1 Schubkasten mit Auszugsblende mit Holzrückwand für bauseitige Siphon-Aussparung,<br/>1 Auszug mit Holzrückwand für bauseitige Siphon-Aussparung,<br/>Höhe: 576 mm,<br/>Seitentiefe: 461 mm</p> <p><b>Geeignet für Ein- und Aufbau-Waschtische.</b></p> | <p>BWASA 120 -58</p> | <p>2839</p> | <p>—</p> | <p>669,-</p> | <p>717,-</p> | <p>—</p> | <p>—</p> | <p>—</p> | <p>Die Nutzung des Raumsiphon 17713 wird empfohlen.</p>  |
|                        | <p><b>Mehrpreis für Siphon-Aussparung an Waschtischunterschränken BW* / NBW* mit Ausschnitt für 1 Becken,</b><br/>geeignet für Schubkästen oder Auszüge mit Holzrückwand ab 450 mm Breite</p> <p><b>Ausschnittmaße:</b><br/>250 mm tief,<br/>210 mm breit</p>   | <p>SIA1WT</p>        | <p>9381</p> | <p>—</p> | <p>32,-</p>  | <p>32,-</p>  | <p>—</p> | <p>—</p> | <p>—</p> | <p>Berechnet wird ein Mehrpreis pro Schubkasten / Auszug. Bei Waschtischschränken BW* und NBW* in den Höhen 432 mm, 554 mm, 576 mm, 603 mm und 630 mm wird der untere Schubkasten / Auszug ohne Ausschnitt geliefert.</p> <p>Tiefenkürzungen sind nicht zulässig!<br/>MP-PTOSA (7962) ist mit Siphon-Aussparung erst ab 500 mm Schrankbreite einsetzbar.</p> |

# Interliving Bad Serie 3710

**BREITE 120 cm**









| Kurzbezeichnung | Breite in cm | Bestell-Nr. | Preisgruppen |   |   |   |   |   |
|-----------------|--------------|-------------|--------------|---|---|---|---|---|
|                 |              |             | 2            | 3 | 4 | 7 | 9 | N |

## Spiegelschränke

|  |   |                               |                    |   |  |  |  |  |
|--|---|-------------------------------|--------------------|---|--|--|--|--|
|  <p><b>717</b></p>  | <p><b>Spiegelschrank</b><br/>                 2 Spiegeltüren,<br/>                 2 Glaseinlegeböden,<br/>                 Wandschrank-Unterboden mit<br/>                 angearbeiteter Profilleiste in<br/>                 Edelstahl-Optik,<br/>                 Gesamttiefe: 210 mm,<br/>                 Seitentiefe: 202 mm,<br/>                 Nutztiefe: 178 mm,<br/>                 Höhe: 720 mm</p> <p>Pro Tür wird ein Griff mitgeliefert,<br/>                 der optional montiert werden kann.</p>  | <p>WBSP 120 -1 2725</p>       | <p>637,- 637,-</p> | <p>Höhen-, Breiten- und Tiefenkürzungen sind nicht zulässig!</p>  |  |  |  |  |
|  <p><b>717</b></p> | <p><b>Spiegelschrank</b><br/>                 3 Spiegeltüren,<br/>                 4 Glaseinlegeböden,<br/>                 1 Mittelseite,<br/>                 Wandschrank-Unterboden mit<br/>                 angearbeiteter Profilleiste in<br/>                 Edelstahl-Optik,<br/>                 Gesamttiefe: 210 mm,<br/>                 Seitentiefe: 202 mm,<br/>                 Nutztiefe: 178 mm,<br/>                 Höhe: 720 mm</p> <p>Türbreiten je Korpusbreite:<br/>                 1200 mm: 297 / <b>597</b> / 297 mm</p> <p>Pro Tür wird ein Griff mitgeliefert,<br/>                 der optional montiert werden kann.</p>   | <p>WBSP3 120 -1 2732</p>      | <p>755,- 755,-</p> | <p>Bitte geben Sie bei der Bestellung den Anschlag der mittleren Tür an.<br/>                 Höhen-, Breiten- und Tiefenkürzungen sind nicht zulässig!</p> |  |  |  |  |
|  <p><b>F</b></p>  | <p><b>LED Aufsatzleuchten-Set Peonia</b> bestehend aus:</p> <p><b>1 LED Aufsatzleuchte Peonia (LAPEO*)</b><br/>                 zur Planung auf Spiegelschränken<br/>                 WBSP* und Spiegel mit seitlicher<br/>                 Facette SPL-FAC*</p> <ul style="list-style-type: none"> <li>• 14,1 Watt</li> <li>• LED - 12 V DC, 2700 - 6500 K</li> <li>• Energieeffizienzklasse F</li> <li>• Schutzart IP 44</li> </ul> <p><b>1 Doppelsteckdose (33318)</b></p> <ul style="list-style-type: none"> <li>• Steckdosen-Typ F</li> <li>• Schutzart IP 44</li> </ul> <p><b>1 LED Startset mit ZigBee Emotion Dimmer Smart Switch (15055 - LSET-SMART36)</b></p> <p><b>1 Sicherheitsbox Glasgow (15195)</b></p> | <p>LAPEO 120- SET-F 15460</p> | <p>383,-</p>       |   |  |  |  |  |
|  | <p>wie vor, jedoch<br/> <b>1 Doppelsteckdose (33319)</b></p> <ul style="list-style-type: none"> <li>• Steckdosen-Typ E</li> <li>• Schutzart IP 44</li> </ul>  | <p>LAPEO 120- SET-E 15465</p> | <p>383,-</p>       |   |  |  |  |  |
|  | <p>wie vor, jedoch<br/> <b>1 Doppelsteckdose (33321)</b></p> <ul style="list-style-type: none"> <li>• Steckdosen-Typ F</li> <li>• Schutzart IP 44</li> </ul>  | <p>LAPEO 120- SET-J 15478</p> | <p>392,-</p>       |   |  |  |  |  |

# Interliving Bad Serie 3710

**BREITE 120 cm**

|   |   | Kurzbezeichnung  |                        | Preisgruppen |   |   |   |   |       |  |
|---|---|--|------------------------|--------------|---|---|---|---|-------|--|
|   |   | Breite in cm   | Bestell-Nr.            | 2            | 3 | 4 | 7 | 9 | N     |  |
| <br><br>       |    | <b>LED Aufsatzleuchten-Set Liliem Big Emotion</b><br>bestehend aus:  | LABSP 110 -SET-F 15344 | -            | - | - | - | - | 365,- |  |
|   |   | 1 LED Aufsatzleuchte Liliem Big Emotion (LABSP*)<br>• 22 Watt<br>• LED - 12 V DC, 2700 - 6500 K<br>• Energieeffizienzklasse F<br>• Schutzart IP 44 |                        |              |   |   |   |   |       |  |
|   |   | 1 Doppelsteckdose (33318)<br>• Steckdosen-Typ F<br>• Schutzart IP 44   |                        |              |   |   |   |   |       |  |
|   |   | 1 LED Startset mit ZigBee Emotion Dimmer Smart Switch (15055 - LSET-SMART36)   |                        |              |   |   |   |   |       |  |
|   |   | 1 Sicherheitsbox Glasgow (15195)   |                        |              |   |   |   |   |       |  |
|   |   | wie vor, jedoch<br>1 Doppelsteckdose (33319)<br>• Steckdosen-Typ E<br>• Schutzart IP 44  | LABSP 110 -SET-E 15362 |              |   |   |   |   | 365,- |  |
|   |   | wie vor, jedoch<br>1 Doppelsteckdose (33321)<br>• Steckdosen-Typ J<br>• Schutzart IP 44  | LABSP 110 -SET-J 15374 | -            | - |   |   |   | 376,- |  |
| <br><br> |  | <b>LED Aufsatzleuchten-Set SOL</b><br>bestehend aus:   | LASOL 110 -SET-F 15353 | -            | - | - | - | - | 360,- |  |
|   |   | 1 LED Aufsatzleuchte SOL (LASOL*)<br>• 16,66 Watt<br>• LED -12 V DC, 2700 - 6500 K<br>• Energieeffizienzklasse G<br>• Schutzart IP 44              |                        |              |   |   |   |   |       |  |
|   |   | 1 Doppelsteckdose (33318)<br>• Steckdosen-Typ F<br>• Schutzart IP 44   |                        |              |   |   |   |   |       |  |
|   |   | 1 LED Startset mit ZigBee Emotion Dimmer Smart Switch (15055 - LSET-SMART36)   |                        |              |   |   |   |   |       |  |
|   |   | 1 Sicherheitsbox Glasgow (15195)   |                        |              |   |   |   |   |       |  |
|   |   | wie vor, jedoch<br>1 Doppelsteckdose (33319)<br>• Steckdosen-Typ E<br>• Schutzart IP 44  | LASOL 110 -SET-E 15366 |              |   |   |   |   | 360,- |  |
|   |   | wie vor, jedoch<br>1 Doppelsteckdose (33321)<br>• Steckdosen-Typ J<br>• Schutzart IP 44  | LASOL 110 -SET-J 15378 | -            | - | - | - |   | 369,- |  |



# Interliving Bad Serie 3710

**BREITE 120 cm**

|   | Kurzbezeichnung   | Breite in cm | Bestell-Nr. | Preisgruppen |       |   |   |   |   |       |  |
|---|---|--------------|-------------|--------------|-------|---|---|---|---|-------|--|
|   |   |              |             | 2            | 3     | 4 | 7 | 9 | N |       |  |
|  <p><b>LED Aufsatzleuchten-Set</b><br/>bestehend aus:</p> <p><b>1 LED Aufsatzleuchte (LAPSP*)</b></p> <ul style="list-style-type: none"> <li>• 11 Watt</li> <li>• LED - 12 V DC, 2700 - 6500 K</li> <li>• Energieeffizienzklasse G</li> <li>• Schutzart IP 44</li> </ul> <p><b>1 Doppelsteckdose (33318)</b></p> <ul style="list-style-type: none"> <li>• Steckdosen-Typ F</li> <li>• Schutzart IP 44</li> </ul> <p><b>1 LED Startset mit ZigBee Emotion Dimmer Smart Switch (15055 - LSET-SMART36)</b></p> <p><b>1 Sicherheitsbox Glasgow (15195)</b></p> <p>Lieferbar in:<br/>014 Edelstahl-Optik, 010 Schwarz</p> | LAPSP   | 110          | -SET-F      | 15358        | -     | - | - | - | - | 351,- |  |
|   | wie vor, jedoch   | LAPSP        | 110         | -SET-E       | 15370 |   |   |   |   | 351,- |  |
|   | <b>1 Doppelsteckdose (33319)</b>  |              |             |              |       |   |   |   |   |       |  |
|   | <ul style="list-style-type: none"> <li>• Steckdosen-Typ E</li> <li>• Schutzart IP 44</li> </ul> |              |             |              |       |   |   |   |   |       |  |
| <p>wie vor, jedoch</p> <p><b>1 Doppelsteckdose (33321)</b></p> <ul style="list-style-type: none"> <li>• Steckdosen-Typ J</li> <li>• Schutzart IP 44</li> </ul>  | LAPSP   | 110          | -SET-J      | 15382        |       |   |   |   |   | 360,- |  |

# Interliving Bad Serie 3710

**BREITE 120 cm**

| Kurzbezeichnung | Breite in cm | Bestell-Nr. | Preisgruppen |   |   |   |   |   |
|-----------------|--------------|-------------|--------------|---|---|---|---|---|
|                 |              |             | 2            | 3 | 4 | 7 | 9 | N |

## Spiegel

|   |   |   |          |     |       |   |   |   |   |   |   |       |
|---|---|---|----------|-----|-------|---|---|---|---|---|---|-------|
| <br><b>F</b> |    | <b>Spiegel MIA beheizbar mit LED-Beleuchtung</b><br>720 mm hoch, 30 mm tief, umlaufend sandgestrahlte LED-Lichtfenster, 12 mm breit, LED - 12 V DC, 5700 K, Schutzklasse IP 44, 1 Aluminiumrahmen, 1 Touchsensor, 1 Anschlusskabel / 230 - 240 V<br><b>Energieeffizienzklasse F</b>                         | SP-MIA   | 120 | 15283 | — | — | — | — | — | — | 383,- |
|   |   | <b>Spiegel EMMA TOUCH mit LED-Beleuchtung</b><br>720 mm hoch, 25 mm tief, 2 sandgestrahlte LED-Lichtfenster, 40 mm breit, LED - 22 W, 5700 K, Schutzklasse IP 44, 1 Aluminiumrahmen, 1 Touchsensor, 1 Anschlusskabel / 230 - 240 V<br><b>Energieeffizienzklasse F</b>                                       | SP-EMMA  | 120 | 15212 | — | — | — | — | — | — | 335,- |
|   |  | <b>Spiegel ABRIL mit umlaufender LED-Beleuchtung</b><br>Durchmesser 1000 mm, 42 mm tief, 1 Kunststoffrahmen silber, 1 umlaufendes Kunststoffprofil mit LED Beleuchtung, LED - 12 V DC, 3000 - 6500 K, Schutzklasse IP 44, 1 Touch Dimmer, 1 Anschlusskabel / 220 - 240 V<br><b>Energieeffizienzklasse E</b> | SP-ABRIL | 100 | 15129 | — | — | — | — | — | — | —     |

# Interliving Bad Serie 3710

**BREITE 120 cm**

| Kurzbezeichnung | Breite in cm | Bestell-Nr. | Preisgruppen |   |   |   |   |   |
|-----------------|--------------|-------------|--------------|---|---|---|---|---|
|                 |              |             | 2            | 3 | 4 | 7 | 9 | N |

## Doppelwaschtische



|  |   |  |                        |
|--|---|--|------------------------|
|  <p><b>Möbelwaschtisch VIVO 120 mit 2 Becken, Duratek®, ohne Überlauf</b></p> <p><b>Ausstattung</b></p> <ul style="list-style-type: none"> <li>• 2 Becken 500 x 300 x 110 mm</li> <li>• 2 Hahnlochbohrungen</li> </ul> <p><b>Maße</b></p> <ul style="list-style-type: none"> <li>• Außenmaße: 1205 x 487 mm</li> <li>• Höhe: 122 mm</li> </ul> <p><b>Farbe</b></p> <ul style="list-style-type: none"> <li>• Weiß matt 87782</li> <li>• Schwarz matt 87781</li> </ul> <p><b>block edition</b></p>  | <p>87782<br/>87781</p> <p>87782<br/>87781</p> | <p>— — — — —</p> <p>— — — — —</p> <p><i>Geruchsverschluss separat bestellen.</i></p> <p><i>Geeignet für den Einbau in Badezimmer-Waschtischschränke BW* / NBW*.</i></p> <p><i>Dieser Waschtisch enthält keinen Überlauf und es kann daher zum Überlaufen des Wassers und folglich zu Wasserschäden am Möbel oder Badezimmer kommen. Bitte setzen Sie für diesen Waschtisch immer einen NICHT VERSCHLEISSBAREN Abfluss (Permanentventil 17710 oder 17732) oder den Clou Ab- und Überlauf (17715) ein.</i></p> | <p>508,-<br/>508,-</p> |
|  <p><b>Clou Ab- und Überlauf</b></p> <p><b>Ausstattung</b></p> <ul style="list-style-type: none"> <li>• für Waschtische ohne sichtbaren Überlauf</li> <li>• Güteüberwachung nach EN 274-3</li> <li>• hygienisch durch optimales Strömungsverhalten</li> <li>• Ablauf verschließbar</li> <li>• Betätigung über Hebelgestänge</li> <li>• Überlauffunktion unsichtbar</li> <li>• in Länge und Höhe an Waschtisch anpassbar</li> <li>• Ablaufventil verchromt</li> </ul> <p><b>Lieferumfang</b></p> <ul style="list-style-type: none"> <li>• Ablaufventil</li> <li>• Betätigungshebel</li> <li>• Stopfen</li> <li>• Waschbeckenanschluss</li> </ul> | <p>17715</p> <p>17715</p>                     | <p>— — — — —</p>   | <p>72,-</p>            |

# Interliving Bad Serie 3710

**BREITE 120 cm**  
Doppelwaschplatz

|                 |             |              |   |   |   |   |   |
|-----------------|-------------|--------------|---|---|---|---|---|
| Kurzbezeichnung |             | Preisgruppen |   |   |   |   |   |
| Breite in cm    | Bestell-Nr. | 2            | 3 | 4 | 7 | 9 | N |

## Unterschränke

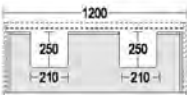







|   |  |        |     |     |      |  |       |       |  |  |  |  |
|---|--|--------|-----|-----|------|--|-------|-------|--|--|--|--|
|    | <p><b>Mehrpreis für Korpusinnendekor in Schiefergrau</b></p> <p>für Schränke mit Innen- und Außen-dekor in Nr. 194 Schiefergrau</p> <p>Berechnet wird ein Mehrpreis pro Schrank.</p>   | MP-KID |     |     | 7947 |  | 39,-  | 39,-  |  |  |  |  |
|    | <p><b>Waschtischschrank</b></p> <p>1 Innenblende,<br/>1 Auszug mit Holzrückwand für bauseitige Siphon-Aussparung,<br/>Höhe: 432 mm,<br/>Seitentiefe: 461 mm</p> <p><b>Geeignet für Ein- und Aufbau-Waschtische.</b></p>  | BWBA   | 120 | -43 | 2499 |  | 487,- | 506,- |  |  |  | Die Nutzung des Raumsiphon 17713 wird empfohlen.   |
|  | <p><b>Waschtischschrank</b></p> <p>1 Innenblende,<br/>1 Schubkasten mit Auszugsblende mit Holzrückwand für bauseitige Siphon-Aussparung,<br/>1 Auszug mit Holzrückwand für bauseitige Siphon-Aussparung,<br/>Höhe: 576 mm,<br/>Seitentiefe: 461 mm</p> <p><b>Geeignet für Ein- und Aufbau-Waschtische.</b></p> | BWASA  | 120 | -58 | 2839 |  | 669,- | 717,- |  |  |  | Die Nutzung des Raumsiphon 17713 wird empfohlen.   |
|  | <p><b>Mehrpreis für Siphon-Aussparung an Waschtischunterschränken BW* / NBW* mit Ausschnitt für 2 Becken, in 1200 mm breiten Waschtischunterschränken, geeignet für Schubkästen und Auszüge mit Holzrückwand in 1200 mm Breite</b></p> <p><b>Ausschnittmaße:</b><br/>je 250 mm tief,<br/>210 mm breit</p>      | SIA2WT |     |     | 9383 |  | 70,-  | 70,-  |  |  |  | Berechnet wird ein Mehrpreis pro Schubkasten / Auszug. Bei Waschtischschränken BW* und NBW* in den Höhen 432 mm, 554 mm, 576 mm, 603 mm und 630 mm wird der untere Schubkasten / Auszug ohne Ausschnitt geliefert.<br>Tiefenkürzungen sind nicht zulässig! |

# Interliving Bad Serie 3710

**BREITE 120 cm**





| Kurzbezeichnung | Breite in cm | Bestell-Nr. | Preisgruppen |   |   |   |   |   |
|-----------------|--------------|-------------|--------------|---|---|---|---|---|
|                 |              |             | 2            | 3 | 4 | 7 | 9 | N |

## Spiegelschränke

|  |  |   |                                      |          |              |              |          |              |              |
|--|--|---|--------------------------------------|----------|--------------|--------------|----------|--------------|--------------|
| <br>   |  <p><b>717</b></p>  | <p><b>Spiegelschrank</b><br/>                 2 Spiegeltüren,<br/>                 2 Glaseinlegeböden,<br/>                 Wandschrank-Unterboden mit<br/>                 angearbeiteter Profilleiste in<br/>                 Edelstahl-Optik,<br/>                 Gesamttiefe: 210 mm,<br/>                 Seitentiefe: 202 mm,<br/>                 Nutztiefe: 178 mm,<br/>                 Höhe: 720 mm</p> <p>Pro Tür wird ein Griff mitgeliefert,<br/>                 der optional montiert werden kann.</p>  | <p><b>WBSP 120 -1 2725</b></p>       | <p>—</p> | <p>637,-</p> | <p>637,-</p> | <p>—</p> | <p>—</p>     | <p>—</p>     |
|    |  <p><b>717</b></p> | <p><b>Spiegelschrank</b><br/>                 3 Spiegeltüren,<br/>                 4 Glaseinlegeböden,<br/>                 1 Mittelseite,<br/>                 Wandschrank-Unterboden mit<br/>                 angearbeiteter Profilleiste in<br/>                 Edelstahl-Optik,<br/>                 Gesamttiefe: 210 mm,<br/>                 Seitentiefe: 202 mm,<br/>                 Nutztiefe: 178 mm,<br/>                 Höhe: 720 mm</p> <p>Türbreiten je Korpusbreite:<br/>                 1200 mm: 297 / <b>597</b> / 297 mm</p> <p>Pro Tür wird ein Griff mitgeliefert,<br/>                 der optional montiert werden kann.</p>   | <p><b>WBSP3 120 -1 2732</b></p>      | <p>—</p> | <p>755,-</p> | <p>755,-</p> | <p>—</p> | <p>—</p>     | <p>—</p>     |
| <br> |                   | <p><b>LED Aufsatzleuchten-Set Peonia</b> bestehend aus:</p> <p><b>1 LED Aufsatzleuchte Peonia (LAPEO*)</b><br/>                 zur Planung auf Spiegelschränken<br/>                 WBSP* und Spiegel mit seitlicher<br/>                 Facette SPL-FAC*</p> <ul style="list-style-type: none"> <li>• 14,1 Watt</li> <li>• LED - 12 V DC, 2700 - 6500 K</li> <li>• Energieeffizienzklasse F</li> <li>• Schutzart IP 44</li> </ul> <p><b>1 Doppelsteckdose (33318)</b></p> <ul style="list-style-type: none"> <li>• Steckdosen-Typ F</li> <li>• Schutzart IP 44</li> </ul> <p><b>1 LED Startset mit ZigBee Emotion Dimmer Smart Switch (15055 - LSET-SMART36)</b></p> <p><b>1 Sicherheitsbox Glasgow (15195)</b></p> | <p><b>LAPEO 120- SET-F 15460</b></p> | <p>—</p> | <p>—</p>     | <p>—</p>     | <p>—</p> | <p>383,-</p> | <p>—</p>     |
|  |  | <p>wie vor, jedoch<br/> <b>1 Doppelsteckdose (33319)</b></p> <ul style="list-style-type: none"> <li>• Steckdosen-Typ E</li> <li>• Schutzart IP 44</li> </ul>  | <p><b>LAPEO 120- SET-E 15465</b></p> |          |              |              |          |              | <p>383,-</p> |
|  |  | <p>wie vor, jedoch<br/> <b>1 Doppelsteckdose (33321)</b></p> <ul style="list-style-type: none"> <li>• Steckdosen-Typ F</li> <li>• Schutzart IP 44</li> </ul>  | <p><b>LAPEO 120- SET-J 15478</b></p> |          |              |              |          |              | <p>392,-</p> |

# Interliving Bad Serie 3710

**BREITE 120 cm**

|   |   | Kurzbezeichnung   |              | Preisgruppen |       |   |   |   |   |   |       |  |
|---|---|---|--------------|--------------|-------|---|---|---|---|---|-------|--|
|   |   |   | Breite in cm | Bestell-Nr.  | 2     | 3 | 4 | 7 | 9 | N |       |  |
|    |    | <b>LED Aufsatzleuchten-Set Liliem Big Emotion</b><br>bestehend aus:   | LABSP        | 110 -SET-F   | 15344 | - | - | - | - | - | 365,- |  |
|   |   | <b>1 LED Aufsatzleuchte Liliem Big Emotion (LABSP*)</b><br>• 22 Watt<br>• LED - 12 V DC, 2700 - 6500 K<br>• Energieeffizienzklasse F<br>• Schutzart IP 44 |              |              |       |   |   |   |   |   |       |  |
|   |   | <b>1 Doppelsteckdose (33318)</b><br>• Steckdosen-Typ F<br>• Schutzart IP 44   |              |              |       |   |   |   |   |   |       |  |
|   |   | <b>1 LED Startset mit ZigBee Emotion Dimmer Smart Switch (15055 - LSET-SMART36)</b>   |              |              |       |   |   |   |   |   |       |  |
|   |   | <b>1 Sicherheitsbox Glasgow (15195)</b>   |              |              |       |   |   |   |   |   |       |  |
|   |   | wie vor, jedoch<br><b>1 Doppelsteckdose (33319)</b><br>• Steckdosen-Typ E<br>• Schutzart IP 44  | LABSP        | 110 -SET-E   | 15362 | - | - | - | - | - | 365,- |  |
|   |   | wie vor, jedoch<br><b>1 Doppelsteckdose (33321)</b><br>• Steckdosen-Typ J<br>• Schutzart IP 44  | LABSP        | 110 -SET-J   | 15374 | - | - | - | - | - | 376,- |  |
|  |  | <b>LED Aufsatzleuchten-Set SOL</b><br>bestehend aus:  | LASOL        | 110 -SET-F   | 15353 | - | - | - | - | - | 360,- |  |
|   |   | <b>1 LED Aufsatzleuchte SOL (LASOL*)</b><br>• 16,66 Watt<br>• LED -12 V DC, 2700 - 6500 K<br>• Energieeffizienzklasse G<br>• Schutzart IP 44              |              |              |       |   |   |   |   |   |       |  |
|   |   | <b>1 Doppelsteckdose (33318)</b><br>• Steckdosen-Typ F<br>• Schutzart IP 44   |              |              |       |   |   |   |   |   |       |  |
|   |   | <b>1 LED Startset mit ZigBee Emotion Dimmer Smart Switch (15055 - LSET-SMART36)</b>   |              |              |       |   |   |   |   |   |       |  |
|   |   | <b>1 Sicherheitsbox Glasgow (15195)</b>   |              |              |       |   |   |   |   |   |       |  |
|   |   | wie vor, jedoch<br><b>1 Doppelsteckdose (33319)</b><br>• Steckdosen-Typ E<br>• Schutzart IP 44  | LASOL        | 110 -SET-E   | 15366 | - | - | - | - | - | 360,- |  |
|   |   | wie vor, jedoch<br><b>1 Doppelsteckdose (33321)</b><br>• Steckdosen-Typ J<br>• Schutzart IP 44  | LASOL        | 110 -SET-J   | 15378 | - | - | - | - | - | 369,- |  |

# Interliving Bad Serie 3710

**BREITE 120 cm**

|   | Kurzbezeichnung | Breite in cm | Bestell-Nr. | Preisgruppen |   |   |   |   |   |       |       |
|---|-----------------|--------------|-------------|--------------|---|---|---|---|---|-------|-------|
|   |                 |              |             | 2            | 3 | 4 | 7 | 9 | N |       |       |
|  <p><b>LED Aufsatzleuchten-Set</b><br/>bestehend aus:</p> <p><b>1 LED Aufsatzleuchte (LAPSP*)</b></p> <ul style="list-style-type: none"> <li>• 11 Watt</li> <li>• LED - 12 V DC, 2700 - 6500 K</li> <li>• Energieeffizienzklasse G</li> <li>• Schutzart IP 44</li> </ul> <p><b>1 Doppelsteckdose (33318)</b></p> <ul style="list-style-type: none"> <li>• Steckdosen-Typ F</li> <li>• Schutzart IP 44</li> </ul> <p><b>1 LED Startset mit ZigBee Emotion Dimmer Smart Switch (15055 - LSET-SMART36)</b></p> <p><b>1 Sicherheitsbox Glasgow (15195)</b></p> <p>Lieferbar in:<br/>014 Edelstahl-Optik, 010 Schwarz</p> <p>wie vor, jedoch</p> <p><b>1 Doppelsteckdose (33319)</b></p> <ul style="list-style-type: none"> <li>• Steckdosen-Typ E</li> <li>• Schutzart IP 44</li> </ul> <p>wie vor, jedoch</p> <p><b>1 Doppelsteckdose (33321)</b></p> <ul style="list-style-type: none"> <li>• Steckdosen-Typ J</li> <li>• Schutzart IP 44</li> </ul> | LAPSP           | 110          | -SET-F      | 15358        | - | - | - | - | - | 351,- |       |
|   | LAPSP           | 110          | -SET-E      | 15370        |   |   |   |   |   |       | 351,- |
|   | LAPSP           | 110          | -SET-J      | 15382        |   |   |   |   |   |       | 360,- |
|   |                 |              |             |              |   |   |   |   |   |       |       |

# Interliving Bad Serie 3710

**BREITE 120 cm**

| Kurzbezeichnung | Breite in cm | Bestell-Nr. | Preisgruppen |   |   |   |   |   |
|-----------------|--------------|-------------|--------------|---|---|---|---|---|
|                 |              |             | 2            | 3 | 4 | 7 | 9 | N |

## Spiegel

|  |   |  |          |     |       |   |   |   |   |   |   |       |
|--|---|--|----------|-----|-------|---|---|---|---|---|---|-------|
| <br> |    | <p><b>Spiegel MIA beheizbar mit LED-Beleuchtung</b><br/>                     720 mm hoch, 30 mm tief, umlaufend sandgestrahlte LED-Lichtfenster, 12 mm breit, LED - 12 V DC, 5700 K, Schutzklasse IP 44, 1 Aluminiumrahmen, 1 Touchsensor, 1 Anschlusskabel / 230 - 240 V<br/> <b>Energieeffizienzklasse F</b></p>                         | SP-MIA   | 120 | 15283 | — | — | — | — | — | — | 383,- |
|  |   | <p><b>Spiegel EMMA TOUCH mit LED-Beleuchtung</b><br/>                     720 mm hoch, 25 mm tief, 2 sandgestrahlte LED-Lichtfenster, 40 mm breit, LED - 22 W, 5700 K, Schutzklasse IP 44, 1 Aluminiumrahmen, 1 Touchsensor, 1 Anschlusskabel / 230 - 240 V<br/> <b>Energieeffizienzklasse F</b></p>                                       | SP-EMMA  | 120 | 15212 | — | — | — | — | — | — | 335,- |
|  |  | <p><b>Spiegel ABRIL mit umlaufender LED-Beleuchtung</b><br/>                     Durchmesser 1000 mm, 42 mm tief, 1 Kunststoffrahmen silber, 1 umlaufendes Kunststoffprofil mit LED-Beleuchtung, LED - 12 V DC, 3000 - 6500 K, Schutzklasse IP 44, 1 Touch Dimmer, 1 Anschlusskabel / 220 - 240 V<br/> <b>Energieeffizienzklasse E</b></p> | SP-ABRIL | 100 | 15129 | — | — | — | — | — | — | —     |



# Interliving Bad Serie 3710

## BEIMÖBEL

Runden Sie Ihre Badmöbelplanung mit unseren abgestimmten Beimöbeln ab. Diese können Sie im gleichen Dekor des Waschtischschrankes oder frei nach persönlichem Wunsch konfigururieren.









# Interliving Bad Serie 3710

## BEIMÖBEL





| Kurzbezeichnung | Breite in cm | Bestell-Nr. | Preisgruppen |   |   |   |   |   |
|-----------------|--------------|-------------|--------------|---|---|---|---|---|
|                 |              |             | 2            | 3 | 4 | 7 | 9 | N |

### Sideboards & Midischränke

|  |   |  |        |      |      |      |       |       |  |  |  |  |
|--|---|--|--------|------|------|------|-------|-------|--|--|--|--|
|  <p><b>Mehrpreis für Korpusinnendekor in Schiefergrau</b></p> <p>für Schränke mit Innen- und Außen-dekor in Nr. 194 Schiefergrau</p> <p>Berechnet wird ein Mehrpreis pro Schrank.</p> |   |  | MP-KID | 7947 |      | 39,- | 39,-  |       |  |  |  |  |
| <p><i>Vom Aufpreis ausgenommen sind alle Schränke, die im Standard bereits innen und außen im gleichen Dekor geliefert werden, bspw. Regale, Glas- und Vitrinenschränke und Schiebetürenschränke, etc.</i></p>   |   |  |        |      |      |      |       |       |  |  |  |  |
| 285<br>573   |  <p><b>Sideboard</b><br/>1 Auszug,<br/>1 Tür,<br/>1 Einlegeboden,<br/>Korpshöhe: 864 mm<br/>Seitentiefe: 350 mm</p>  | BSA  | 30     | -86  | 2930 |      | 284,- | 310,- |  |  |  |  |
|  |   | BSA  | 40     | -86  | 2934 |      | 301,- | 329,- |  |  |  |  |
|  |   | BSA  | 45     | -86  | 2932 |      | 306,- | 338,- |  |  |  |  |
|  |   | BSA  | 50     | -86  | 2931 |      | 313,- | 349,- |  |  |  |  |
|  |   | BSA  | 60     | -86  | 2936 |      | 329,- | 367,- |  |  |  |  |
| <p><i>Die Planung eines Abdeckbodens wird empfohlen!</i></p>   |   |  |        |      |      |      |       |       |  |  |  |  |
| 717<br>141<br>285  |  <p><b>Midischrank</b><br/>1 Tür,<br/>2 Einlegeböden,<br/>1 Schubkasten,<br/>1 Auszug,<br/>Korpshöhe: 1152 mm<br/>Seitentiefe: 350 mm</p>  | BMSA   | 30     | -115 | 2940 |      | 451,- | 487,- |  |  |  |  |
|  |   | BMSA   | 40     | -115 | 2944 |      | 471,- | 513,- |  |  |  |  |
|  |   | BMSA   | 45     | -115 | 2942 |      | 480,- | 526,- |  |  |  |  |
|  |   | BMSA   | 50     | -115 | 2941 |      | 492,- | 539,- |  |  |  |  |
|  |   | BMSA   | 60     | -115 | 2946 |      | 512,- | 565,- |  |  |  |  |
| <p><i>Die Planung eines Abdeckbodens wird empfohlen!</i></p>   |   |  |        |      |      |      |       |       |  |  |  |  |
| 661  |  <p><b>Midischrank</b><br/>1 Tür,<br/>2 Einlegeböden,<br/>1 offenes Fach,<br/>Korpshöhe: 1296 mm<br/>Seitentiefe: 350 mm</p>   | BMF  | 30     | -130 | 2970 |      | 310,- | 326,- |  |  |  |  |
|  |   | BMF  | 40     | -130 | 2971 |      | 327,- | 349,- |  |  |  |  |
|  |   | BMF  | 45     | -130 | 2972 |      | 335,- | 358,- |  |  |  |  |
|  |   | BMF  | 50     | -130 | 2973 |      | 345,- | 374,- |  |  |  |  |
|  |   | BMF  | 60     | -130 | 2974 |      | 354,- | 392,- |  |  |  |  |
| <p><i>Bei griffloser Planung ist kein PTO erforderlich, der Konstruktionsboden ist versetzt.</i></p> <p><i>Die Planung eines Abdeckbodens wird empfohlen!</i></p>  |   |  |        |      |      |      |       |       |  |  |  |  |
| 861<br>429   |  <p><b>Midischrank</b><br/>2 Türen,<br/>1 fester Boden,<br/>2 Einlegeböden,<br/>Korpshöhe: 1296 mm<br/>Seitentiefe: 350 mm</p>   | BM2T   | 30     | -130 | 2923 |      | 281,- | 304,- |  |  |  |  |
|  |   | BM2T   | 40     | -130 | 2924 |      | 313,- | 345,- |  |  |  |  |
|  |   | BM2T   | 45     | -130 | 2927 |      | 327,- | 363,- |  |  |  |  |
|  |   | BM2T   | 50     | -130 | 2925 |      | 342,- | 381,- |  |  |  |  |
|  |   | BM2T   | 60     | -130 | 2926 |      | 374,- | 415,- |  |  |  |  |
| <p><i>Die Planung eines Abdeckbodens wird empfohlen!</i></p>   |   |  |        |      |      |      |       |       |  |  |  |  |
| 861<br>429   |  <p><b>Midischrank Flat</b><br/>1 Alu-Rahmentür mit Öffnungsunterstützung,<br/>2 Glaseinlegeböden,<br/>1 fester Boden,<br/>1 Tür,<br/>Korpshöhe: 1296 mm<br/>Seitentiefe: 350 mm</p> | BMGF   | 30     | -130 | 2976 |      | 449,- | 453,- |  |  |  |  |
|  |   | BMGF   | 45     | -130 | 2977 |      | 512,- | 517,- |  |  |  |  |
|  |   | BMGF   | 50     | -130 | 2978 |      | 533,- | 539,- |  |  |  |  |
|  |   | BMGF   | 60     | -130 | 2979 |      | 574,- | 581,- |  |  |  |  |
|  |   | <p><i>Die Planung eines Abdeckbodens wird empfohlen!</i></p> <p><i>Kein Glaswechsel möglich!</i></p> |        |      |      |      |       |       |  |  |  |  |
| <p><b>Lieferbar in:</b><br/>431 Alu-Rahmenfront in Alpinweiß mit 02 Mattglas<br/>434 Alu-Rahmenfront in Schiefergrau mit 035 Grauglas<br/>438 Alu-Rahmenfront in Schwarz mit 39 Schwarzglas<br/>440 Alu-Rahmenfront in Schwarz mit 48 Schwarzglas matt</p>             |   |  |        |      |      |      |       |       |  |  |  |  |





# Interliving Bad Serie 3710

## BEIMÖBEL

|  |   | Kurzbezeichnung   |                | Preisgruppen |   |       |       |   |   |   |
|--|---|---|----------------|--------------|---|-------|-------|---|---|---|
|  |   | Breite in cm  | Bestell-Nr.    | 2            | 3 | 4     | 7     | 9 | N |   |
| <b>861</b><br><b>141</b><br><b>285</b>   |  <p><b>Midischrank</b><br/>                     1 Tür,<br/>                     2 Einlegeböden,<br/>                     1 Schubkasten,<br/>                     1 Auszug,<br/>                     Korpushöhe: 1296 mm<br/>                     Seitentiefe: 350 mm</p>   | <b>BMSA</b>   | <b>30 -130</b> | 2980         | — | 494,- | 517,- | — | — | — |
|  |   | <b>BMSA</b>   | <b>40 -130</b> | 2981         | — | 522,- | 556,- | — | — | — |
|  |   | <b>BMSA</b>   | <b>45 -130</b> | 2982         | — | 537,- | 573,- | — | — | — |
|  |   | <b>BMSA</b>   | <b>50 -130</b> | 2983         | — | 551,- | 589,- | — | — | — |
|  |   | <b>BMSA</b>   | <b>60 -130</b> | 2984         | — | 580,- | 621,- | — | — | — |
| <i>Die Planung eines Abdeckbodens wird empfohlen!</i>  |   |   |                |              |   |       |       |   |   |   |
| <b>861</b><br><b>141</b><br><b>285</b>   |  <p><b>Midischrank Flat</b><br/>                     1 Alu-Rahmenür mit<br/>                     Öffnungsunterstützung,<br/>                     2 Glaseinlegeböden,<br/>                     1 Schubkasten,<br/>                     1 Auszug,<br/>                     Korpushöhe: 1296 mm<br/>                     Seitentiefe: 350 mm</p> <p><b>Lieferbar in:</b><br/>                     431 Alu-Rahmenfront<br/>                     in Alpinweiß mit 02 Mattglas<br/>                     434 Alu-Rahmenfront<br/>                     in Schiefergrau mit 035 Grauglas<br/>                     438 Alu-Rahmenfront<br/>                     in Schwarz mit 39 Schwarzglas<br/>                     440 Alu-Rahmenfront<br/>                     in Schwarz mit 48 Schwarzglas matt</p> | <b>BMGFSA</b>   | <b>30 -130</b> | 2986         | — | 657,- | 660,- | — | — | — |
|  |   | <b>BMGFSA</b>   | <b>45 -130</b> | 2987         | — | 719,- | 725,- | — | — | — |
|  |   | <b>BMGFSA</b>   | <b>50 -130</b> | 2988         | — | 739,- | 746,- | — | — | — |
|  |   | <b>BMGFSA</b>   | <b>60 -130</b> | 2989         | — | 782,- | 791,- | — | — | — |
|  |   | <i>Die Planung eines Abdeckbodens wird empfohlen!<br/>Kein Glaswechsel möglich!</i> |                |              |   |       |       |   |   |   |
| <b>717</b><br><b>285</b><br><b>285</b>   |  <p><b>Midischrank</b><br/>                     1 Tür,<br/>                     2 Einlegeböden,<br/>                     2 Auszüge,<br/>                     Korpushöhe: 1296 mm<br/>                     Seitentiefe: 350 mm</p>  | <b>BM2A</b>   | <b>30 -130</b> | 2990         | — | 510,- | 533,- | — | — | — |
|  |   | <b>BM2A</b>   | <b>40 -130</b> | 2991         | — | 539,- | 569,- | — | — | — |
|  |   | <b>BM2A</b>   | <b>45 -130</b> | 2992         | — | 553,- | 587,- | — | — | — |
|  |   | <b>BM2A</b>   | <b>50 -130</b> | 2993         | — | 565,- | 605,- | — | — | — |
|  |   | <b>BM2A</b>   | <b>60 -130</b> | 2994         | — | 594,- | 635,- | — | — | — |
| <i>Die Planung eines Abdeckbodens wird empfohlen!</i>  |   |   |                |              |   |       |       |   |   |   |
| <b>717</b><br><b>285</b><br><b>285</b>   |  <p><b>Midischrank Flat</b><br/>                     1 Alu-Rahmenür mit<br/>                     Öffnungsunterstützung,<br/>                     2 Glaseinlegeböden,<br/>                     2 Auszüge,<br/>                     Korpushöhe: 1296 mm<br/>                     Seitentiefe: 350 mm</p> <p><b>Lieferbar in:</b><br/>                     431 Alu-Rahmenfront<br/>                     in Alpinweiß mit 02 Mattglas<br/>                     434 Alu-Rahmenfront<br/>                     in Schiefergrau mit 035 Grauglas<br/>                     438 Alu-Rahmenfront<br/>                     in Schwarz mit 39 Schwarzglas<br/>                     440 Alu-Rahmenfront<br/>                     in Schwarz mit 48 Schwarzglas matt</p>                                      | <b>BMGF2A</b>   | <b>30 -130</b> | 2996         | — | 669,- | 671,- | — | — | — |
|  |   | <b>BMGF2A</b>   | <b>45 -130</b> | 2997         | — | 730,- | 735,- | — | — | — |
|  |   | <b>BMGF2A</b>   | <b>50 -130</b> | 2998         | — | 751,- | 757,- | — | — | — |
|  |   | <b>BMGF2A</b>   | <b>60 -130</b> | 2999         | — | 793,- | 800,- | — | — | — |
|  |   | <i>Die Planung eines Abdeckbodens wird empfohlen!<br/>Kein Glaswechsel möglich!</i> |                |              |   |       |       |   |   |   |
| <b>1293</b>  |  <p><b>Midischrank</b><br/>                     1 Spiegeltür mit<br/>                     Öffnungsunterstützung,<br/>                     4 Glaseinlegeböden,<br/>                     Korpushöhe: 1296 mm<br/>                     Seitentiefe: 350 mm</p>  | <b>BMSP</b>   | <b>30 -130</b> | 2985         | — | 422,- | 422,- | — | — | — |
|  |   | <b>BMSP</b>   | <b>45 -130</b> | 2995         | — | 480,- | 480,- | — | — | — |
| <i>Höhen-, Breiten- und Tiefenkürzungen sind nicht zulässig!<br/>Die Planung eines Abdeckbodens wird empfohlen!<br/>Wird der Artikel einzeln geplant, bitte den Abdeckboden in Tiefe 361 mm bestellen.</i> |   |   |                |              |   |       |       |   |   |   |

# Interliving Bad Serie 3710

## BEIMÖBEL

|   |   | Kurzbezeichnung   |              |             | Preisgruppen |   |       |       |   |   |
|---|---|---|--------------|-------------|--------------|---|-------|-------|---|---|
|   |   |   | Breite in cm | Bestell-Nr. | 2            | 3 | 4     | 7     | 9 | N |
| 1293  |    | <b>Glas-Wandschrank Flat</b>  | WF           | 30 -130     | 26493        | — | 478,- | 478,- | — | — |
|   |   | 1 Alu-Rahmentür,  | WF           | 45 -130     | 26494        | — | 546,- | 546,- | — | — |
|   |   | 4 Glaseinlegeböden,   | WF           | 50 -130     | 26495        | — | 571,- | 571,- | — | — |
|   |   | grifflose Ausführung mit Wandschrank-Unterboden mit angearbeiteter Profil-leiste in Edelstahl-Optik   | WF           | 60 -130     | 26496        | — | 626,- | 626,- | — | — |
|   |   | <b>Lieferbar in:</b><br>431 Alu-Rahmenfront in Alpinweiß mit 02 Mattglas<br>434 Alu-Rahmenfront in Schiefergrau mit 035 Grauglas<br>438 Alu-Rahmenfront in Schwarz mit 39 Schwarzglas<br>440 Alu-Rahmenfront in Schwarz mit 48 Schwarzglas matt |              |             |              |   |       |       |   |   |
| Kein Glaswechsel möglich!<br>Bitte 1 x PTO1-BS (6333) mitbestellen! |   |   |              |             |              |   |       |       |   |   |
| 717<br>881  |   | <b>Midischrank</b>  | BM           | 30 -158     | 2963         | — | 283,- | 306,- | — | — |
|   |   | 2 Türen,  | BM           | 40 -158     | 2964         | — | 315,- | 345,- | — | — |
|   |   | 4 Einlegeböden,   | BM           | 45 -158     | 2967         | — | 329,- | 363,- | — | — |
|   |   | Korpshöhe: 1584 mm  | BM           | 50 -158     | 2965         | — | 345,- | 381,- | — | — |
|   |   | Seitentiefe: 350 mm   | BM           | 60 -158     | 2966         | — | 378,- | 415,- | — | — |
| 717<br>285<br>573   |  | <b>Midischrank</b>  | BMA          | 30 -158     | 2950         | — | 424,- | 446,- | — | — |
|   |   | 1 Tür,  | BMA          | 40 -158     | 2954         | — | 456,- | 485,- | — | — |
|   |   | 1 Auszug,   | BMA          | 45 -158     | 2952         | — | 471,- | 505,- | — | — |
|   |   | 1 Tür,  | BMA          | 50 -158     | 2951         | — | 485,- | 521,- | — | — |
|   |   | 3 Einlegeböden,   | BMA          | 60 -158     | 2956         | — | 517,- | 556,- | — | — |
| Korpshöhe: 1584 mm<br>Seitentiefe: 350 mm                           |   |   |              |             |              |   |       |       |   |   |
| 717<br>285<br>573   |  | <b>Midischrank Laundry-Carrier</b>  | BMWK         | 45 -158     | 2959         | — | 871,- | 904,- | — | — |
|   |   | 1 Tür,  | BMWK         | 60 -158     | 2960         | — | 941,- | 980,- | — | — |
|   |   | 2 Einlegeböden,   |              |             |              |   |       |       |   |   |
|   |   | 1 Auszug,   |              |             |              |   |       |       |   |   |
|   |   | 1 Auszug mit Waschkorb, 33 Liter,   |              |             |              |   |       |       |   |   |
|   |   | 450 mm Breite: 1 x 33 Liter,  |              |             |              |   |       |       |   |   |
|   |   | 600 mm Breite: 1 x 33 Liter und   |              |             |              |   |       |       |   |   |
|   |   | 1 x 4 Liter,  |              |             |              |   |       |       |   |   |
|   |   | Korpshöhe: 1584 mm  |              |             |              |   |       |       |   |   |
|   |   | Seitentiefe: 350 mm   |              |             |              |   |       |       |   |   |
|   |  | <b>Wandregal Free</b>   | WFREE        | 30 -1       | 49455        | — | 304,- | 304,- | — | — |
|   |   | Stahlrahmen gepulvert,  | WFREE        | 45 -1       | 49456        | — | 317,- | 317,- | — | — |
|   |   | 3 feste Böden aus Korpusmaterial,   |              |             |              |   |       |       |   |   |
|   |   | 16 mm stark,  |              |             |              |   |       |       |   |   |
|   |   | Höhe: 720 mm, Tiefe: 210 mm,  |              |             |              |   |       |       |   |   |
|   |   | Maße Böden:   |              |             |              |   |       |       |   |   |
|   |   | WFREE30*: Breite: 279 mm,   |              |             |              |   |       |       |   |   |
|   |   | Tiefe: 210 mm,  |              |             |              |   |       |       |   |   |
|   |   | WFREE45*: Breite: 429 mm,   |              |             |              |   |       |       |   |   |
|   |   | Tiefe: 210 mm   |              |             |              |   |       |       |   |   |
|   |   | Lieferbar in allen Abdeckböden- und Korpusfarben.   |              |             |              |   |       |       |   |   |
|   |   | <b>Lieferbare Rahmenfarbe:</b><br>010 Schwarz   |              |             |              |   |       |       |   |   |

# Interliving Bad Serie 3710

BEIMÖBEL

|   | Kurzbezeichnung |      | Bestell-Nr. | Preisgruppen |       |       |   |   |   |
|---|-----------------|------|-------------|--------------|-------|-------|---|---|---|
|   | Breite in cm    |      |             | 2            | 3     | 4     | 7 | 9 | N |
|  <p><b>Wandregal Free</b><br/>                     Stahlrahmen gepulvert,<br/>                     4 feste Böden aus Korpusmaterial,<br/>                     16 mm stark,<br/>                     Höhe: 1296 mm, Tiefe: 210 mm,<br/>                     Maße Böden:<br/>                     WFREE30*: Breite: 279 mm,<br/>                     Tiefe: 210 mm,<br/>                     WFREE45*: Breite: 429 mm,<br/>                     Tiefe: 210 mm</p> <p>Lieferbar in allen Abdeckböden-<br/>                     und Korpusfarben.</p> <p><b>Lieferbare Rahmenfarbe:</b><br/>                     010 Schwarz</p> | WFREE 30        | -130 | 49457       | —            | 390,- | 390,- | — | — | — |
|   | WFREE 45        | -130 | 49458       | —            | 415,- | 415,- | — | — | — |

# Interliving Bad Serie 3710

## ABDECKBÖDEN

| Stärke in mm | Bestell-Nr. | Matt | Kurzbezeichnung |  |  |  |  |
|--------------|-------------|------|-----------------|--|--|--|--|
|              |             |      |                 |  |  |  |  |

### Stärke: 10 mm

|  |              |           |              |                           |  |  |  |  |
|--|--------------|-----------|--------------|---------------------------|--|--|--|--|
|  <p><b>Abdeckboden, 10 mm stark, für Beimöbel</b><br/>beidseitig beschichtet, vorn und seitlich mit polymerer Kante, Länge: 250 - 2580 mm</p> <p><b>Tiefenmaße:</b><br/>ADB*38: 374 mm, variabel von 250 - 389 mm</p> | <b>ADB10</b> | <b>38</b> | <b>10838</b> | 5,-                       |  |  |  |  |
|  |              |           |              | Preis je laufende 100 mm. |  |  |  |  |

### Stärke: 16 mm

|  |              |           |              |   |  |  |  |  |
|--|--------------|-----------|--------------|---|--|--|--|--|
|  <p><b>Abdeckboden, 16 mm stark, verwendbar als Waschtischplatte</b><br/>beidseitig beschichtet, vorn und seitlich mit polymerer Kante, Breite: 250 - 2580 mm</p> <p><b>Tiefenmaße:</b><br/>ADB*38: 374 mm, variabel von 250 - 389 mm</p> | <b>ADB16</b> | <b>38</b> | <b>16838</b> | 7,-   |  |  |  |  |
|  |              |           |              | Bitte Breite angeben!<br>Bestellbeispiel: ADB1638-___ (Gesamtbreite in mm)<br>Preis je laufende 100 mm. |  |  |  |  |

# Interliving Bad Serie 3710

## ZUBEHÖR



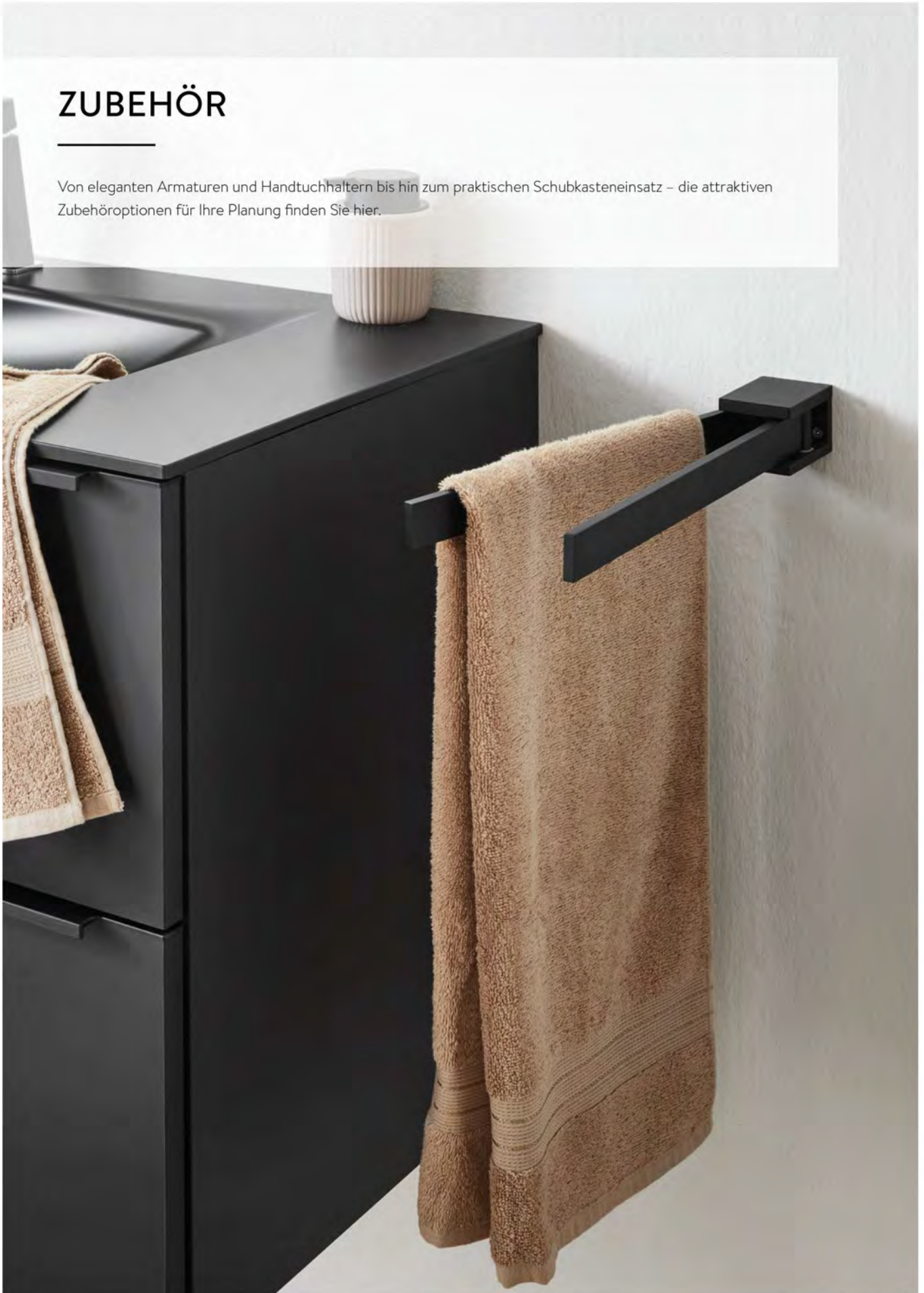

---

Von eleganten Armaturen und Handtuchhaltern bis hin zum praktischen Schubkasteneinsatz – die attraktiven Zubehöroptionen für Ihre Planung finden Sie hier.



# Interliving Bad Serie 3710

## ZUBEHÖR

|   |  | Kurzbezeichnung            | Bestell-Nr.          | Preisgruppen |   |   |   |   |                         |
|---|--|----------------------------|----------------------|--------------|---|---|---|---|-------------------------|
|   |  | Breite in cm               |                      | 2            | 3 | 4 | 7 | 9 | N                       |
|    | <p><b>Handtuchhalter</b><br/>zur seitlichen Befestigung an Badmöbeln<br/>in 461 mm Seitentiefe,<br/>Bohrabstand: 320 mm,<br/>50 mm hoch, 340 mm breit.<br/>Schrauben zur Befestigung sind im Lieferumfang enthalten.</p> <p><b>Lieferbare Farben:</b><br/>014 Edelstahlfarbig</p>                | HTHS650                    | 3320                 | -            | - | - | - | - | 48,-                    |
|   | <p><b>Handtuchhalter</b><br/>zur seitlichen Befestigung an Badmöbeln<br/>in 461 mm Seitentiefe,<br/>Bohrabstand: 320 mm,<br/>50 mm hoch, 340 mm breit.<br/>Schrauben zur Befestigung sind im Lieferumfang enthalten.</p> <p><b>Lieferbare Farben:</b><br/>010 Schwarz</p>                        | HTHS620                    | 3321                 | -            | - | - | - | - | 50,-                    |
|    | <p><b>Handtuchhalter 1-armig</b><br/>zur seitlichen Befestigung an Badmöbeln oder Montage an der Wand<br/>Maße (H x B x T): 46 x 30 x 420 mm</p> <p><b>Lieferbare Farben:</b><br/>010 Schwarz<br/>044 Chrom Glanz</p>  | HTHA1                      | 3371                 | -            | - | - | - | - | 68,-                    |
|    | <p><b>Handtuchhalter 2-armig</b><br/>zur seitlichen Befestigung an Badmöbeln oder Montage an der Wand<br/>Maße (H x B x T): 55 x 49 x 385 mm</p> <p><b>Lieferbare Farben:</b><br/>010 Schwarz<br/>044 Chrom Glanz</p>  | HTHA2                      | 3372                 | -            | - | - | - | - | 97,-                    |
|    | <p><b>Handtuchhalterkufe aus Stahl, 15 mm stark, 400 mm tief</b><br/>zur seitlichen Montage an Badezimmer-Unterschrank in 461 mm Seitentiefe</p> <p>HTKU73: 732 mm hoch<br/>HTKU80: 804 mm hoch<br/>HTKU88: 876 mm hoch</p> <p><b>Lieferbare Farben:</b><br/>010 Schwarz<br/>044 Chrom Glanz</p> | HTKU73<br>HTKU80<br>HTKU88 | 3322<br>3323<br>3324 | -            | - | - | - | - | 104,-<br>107,-<br>113,- |
| <p><i>Die Handtuchhalterkufe ist nicht tragend und insofern nur für wandhängende Möbel geeignet.<br/>Bitte Farbe angeben.</i></p> |  |                            |                      |              |   |   |   |   |                         |



# Interliving Bad Serie 3710

## ZUBEHÖR

| Kurzbezeichnung | Breite in cm | Bestell-Nr. | Preisgruppen |   |   |   |   |   |
|-----------------|--------------|-------------|--------------|---|---|---|---|---|
|                 |              |             | 2            | 3 | 4 | 7 | 9 | N |

### Schubkastenzubehör

|  |   |         |        |       |  |   |   |   |   |       |
|--|---|---------|--------|-------|--|---|---|---|---|-------|
|   | <b>Holz-Einsatz Esche schiefergrau mit Schieber</b><br>Ausführung in Esche Massivholz, schiefergrau lackiert, passend für Auszugtiefe 400 mm, Seitentiefe: 461 mm                 | HES     | ES     | 10320 | —  | — | — | — | — | 84,-  |
|   | <b>Holz-Einsatz Eiche</b><br>Ausführung in Eiche Massivholz, Höhe: 49 mm, passend für Schubkastentiefe 400 mm, Seitentiefe: 461 mm  | BE      | 45-46  | E     | 10089  | — | — | — | — | 81,-  |
|  |   | BE      | 50-46  | E     | 10090  | — | — | — | — | 84,-  |
|  |   | BE      | 60-46  | E     | 10091  | — | — | — | — | 97,-  |
|  |   | BE      | 80-46  | E     | 10092  | — | — | — | — | 116,- |
|  |   | BE      | 90-46  | E     | 10093  | — | — | — | — | 129,- |
|  |   | BE      | 100-46 | E     | 10094  | — | — | — | — | 150,- |
|  |   | BE      | 120-46 | E     | 10095  | — | — | — | — | 166,- |
| <br> | <b>Organisationsset für 3 kleine Vorratsdosen</b><br>zur Befestigung an Zargen und Siphon-Abdeckung, Kunststoff Schiefergrau  | OS-VDK3 |        | 10299 | <i>Nicht möglich in Verbindung mit Design-Cover.</i> |   |   |   |   | 50,-  |
|  | wie vor, jedoch <b>Organisationsset für 2 große Vorratsdosen</b>  | OS-VDG2 |        | 10298 | —  | — | — | — | — | 61,-  |
| <br> | <b>3 kleine Vorratsdosen</b><br>passend zum Organisationsset OS-VDK3  | VDK3    |        | 10181 | —  | — | — | — | — | 47,-  |
|  | <b>2 große Vorratsdosen</b><br>passend zum Organisationsset OS-VDG2   | VDG2    |        | 10180 | —  | — | — | — | — | 55,-  |
| <br> | <b>Mechanische Öffnungsunterstützung mit Bohrschablone für grifflose Türen</b><br>zum Einbohren in den Korpusunterboden oder Korpusseite. Lieferumfang: 1 Stück mit Bohrschablone | PTO1-BS |        | 6333  | <i>Empfohlen für grifflose Glastüren Flat.</i>       |   |   |   |   | 14,-  |
|  | wie vor, jedoch<br>Lieferumfang: 5 Stück mit Bohrschablone  | PTO5-BS |        | 6339  | —  | — | — | — | — | 36,-  |



# Interliving Bad Serie 3710

## ZUBEHÖR

|   |  | Kurzbezeichnung |             | Preisgruppen |   |      |      |   |      |
|---|--|-----------------|-------------|--------------|---|------|------|---|------|
|   |  | Breite in cm    | Bestell-Nr. | 2            | 3 | 4    | 7    | 9 | N    |
|    | <b>Mechanische Öffnungsunterstützung für grifflose Türen</b><br>zum Aufschrauben auf der Korpusinnenseite.<br>Lieferumfang: 1 Stück  | PT01            | 6341        | —            | — | —    | —    | — | 18,- |
|   | <b>wie vor, jedoch</b><br>Lieferumfang: 5 Stück  | PT05            | 3857        | —            | — | —    | —    | — | 48,- |
|    | <b>Antirutschmatten, Schiefergrau</b><br>passend für Schubkasten- mit Auszugtiefe 400 mm, mit 461 mm Seitentiefe.  | RM              | 30-46       | 10057        | — | —    | —    | — | 9,-  |
|   |  | RM              | 40-46       | 10058        | — | —    | —    | — | 11,- |
|   |  | RM              | 45-46       | 10059        | — | —    | —    | — | 11,- |
|   |  | RM              | 50-46       | 10060        | — | —    | —    | — | 13,- |
|   |  | RM              | 60-46       | 10061        | — | —    | —    | — | 16,- |
|   |  | RM              | 80-46       | 10062        | — | —    | —    | — | 20,- |
|   |  | RM              | 90-46       | 10063        | — | —    | —    | — | 20,- |
|   |  | RM              | 100-46      | 10064        | — | —    | —    | — | 21,- |
|   |  | RM              | 120-46      | 10065        | — | —    | —    | — | 25,- |
| <i>Andere Schubkastenmaße können geschnitten werden.</i>  |  |                 |             |              |   |      |      |   |      |
|    | <b>Mehrpriis Waterproof</b><br>wasserbeständiger Boden in Grau Metallic für Waschtischunterschänke   | MP-WPB          |             | 4745         | — | 54,- | 54,- | — | —    |
|    | <b>Mehrpriis für Auszugbox</b><br>geschlossene Seitenzarge, 10,7 mm stark, einsetzbar als (Innen-) Auszug.<br><br>Berechnet wird ein Mehrpreis pro (Innen-) Auszug.  | MP-BOX          |             | 7905         | — | 39,- | 39,- | — | —    |
| <b>NEU</b>   | <b>Mehrpriis für Glasseite</b><br>Glaseinsatz (8 mm ESG-Glas), einsetzbar an allen (Innen-) Auszügen mit eckiger Reling.<br><b>Lieferbar in:</b><br>G001 Grauglas<br>G058 Parsolglas Bronze<br><br>Berechnet wird ein Mehrpreis pro (Innen-) Auszug.   | MP-GLAS         |             | 7915         | — | 52,- | 52,- | — | —    |
| <b>NEU</b> <br> | <b>Mehrpriis für Designprofil</b><br>Individuell auswahlbarer Abschluss der Zarge, Kunststoffprofil zum Aufklipsen, einsetzbar an allen (Innen-) Schubkasten und (Innen-) Auszügen.<br><br>Berechnet wird ein Mehrpreis pro (Innen-) Schubkasten und (Innen-) Auszug.<br><br><b>Lieferbar in:</b><br>P199 Anthrazit Metallic farbig<br>P194 Schiefergrau<br>P198 Eiche Sierra Nachbildung<br>P211 Bronze Metallic farbig<br>P399 Nussbaum Milano Nachbildung | MP-DPRO         |             | 7918         | — | 9,-  | 9,-  | — | —    |
| <i>Nicht möglich bei (Innen-) Auszügen mit Glasseite (MP-GLAS).</i>   |  |                 |             |              |   |      |      |   |      |

# Interliving Bad Serie 3710

## ZUBEHÖR

|   |  | Kurzbezeichnung | Preisgruppen |   |      |      |   |   |   |
|---|--|-----------------|--------------|---|------|------|---|---|---|
|   |  | Breite in cm    | Bestell-Nr.  | 2 | 3    | 4    | 7 | 9 | N |
| <p><b>NEU</b></p>   | <p><b>Mehrpreis für Design-Cover</b><br/>                     Individuell auswählbares seitliches Zargen-Design, Aluminiumprofil zum Aufklipsen, einsetzbar an allen (Innen-) Schubkästen und (Innen-) Auszügen.</p> <p>Berechnet wird ein Mehrpreis pro (Innen-) Schubkasten und (Innen-) Auszug.</p> <p><b>Lieferbar in:</b><br/>                     C198 Eiche Sierra Nachbildung<br/>                     C199 Anthrazit Metallic farbig<br/>                     C211 Bronze Metallic farbig<br/>                     C399 Nussbaum Milano Nachbildung</p> | MP-DCOV         | 7923         | - | 21,- | 21,- | - | - | - |
|   | <p><i>Nicht möglich bei (Innen-) Auszügen mit Glasseite (MP-GLAS).</i></p>   |                 |              |   |      |      |   |   |   |

# Interliving Bad Serie 3710

## ZUBEHÖR







| Kurzbezeichnung | Breite in cm | Bestell-Nr. | Preisgruppen |   |   |   |   |   |
|-----------------|--------------|-------------|--------------|---|---|---|---|---|
|                 |              |             | 2            | 3 | 4 | 7 | 9 | N |

## Beleuchtung



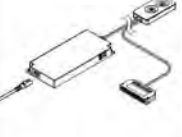

|   |  |  |             |  |              |              |  |  |   |
|---|--|--|-------------|--|--------------|--------------|--|--|---|
|    | <p><b>Mehrpreis für Glas-Wandschränke mit LED-Lichtausführung NOVA PLUS im Schrank-Oberboden</b><br/>bestehend aus:<br/><b>Schrank-Oberboden</b> mit integrierter LED-Einbauleuchte NOVA PLUS und 1700 mm Anschlusskabel zum Startset<br/><b>Energieeffizienzklasse: G</b></p> <p><b>MP-LNP:</b><br/>Schrankbreite 200 - 600 mm: 3,0 W<br/>Schrankbreite 800 -1200 mm: 2 x 3,0 W</p>   | <p><b>MP-LNP-O</b></p>   | <p>7981</p> |  | <p>102,-</p> | <p>102,-</p> |  |  |   |
|   | <p><b>LED-Schrankinnenleuchte Hide für Wandschränke mit Drehtür</b><br/>bestehend aus zwei LED-Lichtleisten, Edelstahl-optik,<br/>12 V DC, 2700 - 6500 K,<br/>2000 mm Anschlusskabel zum Startset,<br/>davon 600 mm Flachbandkabel.<br/>Zur Montage links und rechts an der Korpusinnenseite.<br/><b>Energieeffizienzklasse F</b></p> <p>Geeignet für Wandschränke mit Drehtür von 360 bis 1296 mm Höhe.<br/>Schutzart IP 44</p>   | <p><b>LSIDHW</b> -36 15436<br/><b>LSIDHW</b> -58 15437<br/><b>LSIDHW</b> -1 15438<br/><b>LSIDHW</b> -2 15439<br/><b>LSIDHW</b> -3 15440<br/><b>LSIDHW</b> -130 15441</p> |             |  |              |              |  |  | <p>72,-<br/>84,-<br/>84,-<br/>93,-<br/>97,-<br/>102,-</p> |
|  | <p><b>LED Nischenleuchte Derby II</b><br/>Aluminiumprofil Edelstahl-Optik oder Schwarz<br/>mit integrierter LED-Lichtleiste,<br/>LED - 12 V DC, 2700 - 6500 K<br/>2000 mm Anschlusskabel zum Startset,<br/><b>Energieeffizienzklasse G</b><br/><b>Schutzart IP 44</b><br/>Zur Montage unter Spiegelschränken.</p> <p><b>Lieferbar in:</b><br/>014 Edelstahl-Optik, 010 Schwarz</p> <p>in 560 mm Breite: 6,6 W<br/>in 740 mm Breite: 8,7 W<br/>in 880 mm Breite: 10,5 W<br/>in 1002 mm Breite: 12,2 W</p> | <p><b>LNDERB</b> 56 15056<br/><b>LNDERB</b> 74 15057<br/><b>LNDERB</b> 88 15058<br/><b>LNDERB</b> 102 15059</p>  |             |  |              |              |  |  | <p>57,-<br/>64,-<br/>68,-<br/>73,-</p>                    |

# Interliving Bad Serie 3710

## ZUBEHÖR

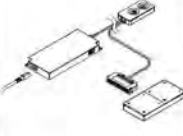
|  |   | Kurzbezeichnung |             | Preisgruppen |       |   |   |   |       |       |
|--|---|-----------------|-------------|--------------|-------|---|---|---|-------|-------|
|  |   | Breite in cm    | Bestell-Nr. | 2            | 3     | 4 | 7 | 9 | N     |       |
|  <p><b>LED Nischenleuchte zur Abdeckung des Rückwandspalts</b><br/>Aluminiumprofil mit integrierter LED-Lichtleiste,<br/>LED - 12 V DC, 2700 - 6500 K,<br/>2000 mm Anschlusskabel zum Startset<br/>Tiefe: 35,5 mm, Höhe: 8,3 mm<br/>Zur Montage unter Wandschränken.<br/><b>Energieeffizienzklasse F</b><br/><b>Schutzart IP 44</b></p> <p>Geeignet für Wandschränke und Regale von 300 bis 1200 mm Breite.</p> <p><b>Lieferbar in:</b><br/>014 Edelstahl-Optik, 010 Schwarz</p> <p>in 300 mm Breite: 3,6 W<br/>in 350 mm Breite: 4,3 W<br/>in 400 mm Breite: 5,1 W<br/>in 450 mm Breite: 5,8 W<br/>in 500 mm Breite: 6,5 W<br/>in 550 mm Breite: 7,2 W<br/>in 600 mm Breite: 7,9 W<br/>in 800 mm Breite: 10,8 W<br/>in 900 mm Breite: 12,3 W<br/>in 1000 mm Breite: 13,7 W<br/>in 1200 mm Breite: 16,6 W</p> | USA CAN   | LNARW           | 30          | 15300        |       |   |   |   |       | 64,-  |
|  | 2700K-6500K   | LNARW           | 35          | 15301        |       |   |   |   |       | 66,-  |
|  | F   | LNARW           | 40          | 15302        |       |   |   |   |       | 68,-  |
|  |    | LNARW           | 45          | 15303        |       |   |   |   |       | 70,-  |
|  |   | LNARW           | 50          | 15304        |       |   |   |   |       | 72,-  |
|  |   | LNARW           | 55          | 15305        |       |   |   |   |       | 73,-  |
|  |   | LNARW           | 60          | 15306        |       |   |   |   |       | 75,-  |
|  |   | LNARW           | 80          | 15308        |       |   |   |   |       | 81,-  |
|  |   | LNARW           | 90          | 15309        |       |   |   |   |       | 84,-  |
|  |   | LNARW           | 100         | 15311        |       |   |   |   |       | 95,-  |
|  | LNARW   | 120             | 15312       |              |       |   |   |   | 102,- |       |
| <p><i>LED-Startsets LSET-SMART36/60(-FB) sind nicht im Lieferumfang enthalten.<br/>Bitte Farbe angeben.</i></p>  |   |                 |             |              |       |   |   |   |       |       |
|  <p><b>Relingstange mit Haken und LED-Beleuchtung</b><br/>Schwarz,<br/>in 600 mm Breite: 4,7 W mit 4 Haken<br/>in 900 mm Breite: 7 W mit 6 Haken<br/>in 1200 mm Breite: 9,4 W mit 8 Haken<br/>1700 mm Anschlusskabel zum Startset<br/>mit Emotion Technologie<br/><b>Energieeffizienzklasse F</b></p>   | USA CAN   | RSLED           | 60          | -S           | 45816 |   |   |   |       | 113,- |
|  | F   | RSLED           | 90          | -S           | 45817 |   |   |   |       | 134,- |
|  |  | RSLED           | 120         | -S           | 45818 |   |   |   |       | 159,- |
| <p><i>LED-Startsets LSET-SMART36/60(-FB) sind nicht im Lieferumfang enthalten.</i></p>   |   |                 |             |              |       |   |   |   |       |       |
|  <p><b>Relingstange mit Haken und LED-Beleuchtung</b><br/>in Edelstahl-Optik,<br/>in 600 mm Breite: 4,7 W mit 4 Haken<br/>in 900 mm Breite: 7 W mit 6 Haken<br/>in 1200 mm Breite: 9,4 W mit 8 Haken<br/>1700 mm Anschlusskabel zum Startset<br/>mit Emotion Technologie<br/><b>Energieeffizienzklasse F</b></p>  | USA CAN   | RSLED           | 60          | -E           | 45820 |   |   |   |       | 107,- |
|  | F   | RSLED           | 90          | -E           | 45821 |   |   |   |       | 131,- |
|  |  | RSLED           | 120         | -E           | 45822 |   |   |   |       | 152,- |
| <p><i>LED-Startsets LSET-SMART36/60(-FB) sind nicht im Lieferumfang enthalten.</i></p>   |   |                 |             |              |       |   |   |   |       |       |
|  <p><b>LED-Start- und Folgeset, bestehend aus:</b><br/>2000 mm Anschlusskabel mit ZigBee Emotion Dimmer Smart Switch<br/>LED Konverter 36 W / 12 V DC<br/>2000 mm Anschlusskabel mit 6-fach Verteiler<br/>2000 mm Netzkabel mit Stecker</p> <p>wie vor, jedoch LED Steuerung 60 W / 12 V DC</p>   |   | LSET-SMART36    |             |              | 15055 |   |   |   |       | 131,- |
|  |   | LSET-SMART60    |             |              | 15070 |   |   |   |       | 175,- |
| <p><i>Für den Einsatz im Badezimmer ist die spritzwassergeschützte Sicherheitsbox Glasgow SIBOX erforderlich! Verwendbar für MP-LNP-O/U.</i></p>   |   |                 |             |              |       |   |   |   |       |       |



## ZUBEHÖR

|   | Kurzbezeichnung         | Breite in cm | Bestell-Nr. | Preisgruppen |   |   |   |   |       |
|---|-------------------------|--------------|-------------|--------------|---|---|---|---|-------|
|   |                         |              |             | 2            | 3 | 4 | 7 | 9 | N     |
|  <p><b>LED-Startset mit Fernbedienung, bestehend aus:</b><br/>                     2000 mm Anschlusskabel mit ZigBee<br/> <b>Emotion Dimmer Smart Switch</b><br/>                     LED Konverter 36 W / 12 V DC<br/>                     2000 mm Anschlusskabel mit 6-fach Verteiler,<br/>                     2000 mm Netzkabel mit Stecker, inklusive 4 -Kanal Fernbedienung FB4K, für die Steuerung von bis zu vier Beleuchtungsgruppen,<br/>                     wie vor, jedoch LED Steuerung 60 W / 12 V DC</p> | <b>LSET-SMART36 -FB</b> |              | 15049       | -            | - | - | - | - | 179,- |
|   | <b>LSET-SMART60 -FB</b> |              | 15052       | -            | - | - | - | - | 227,- |
|  <p><b>4-Kanal Fernbedienung</b><br/>                     für die Steuerung von bis zu vier Beleuchtungsgruppen von Smart Switch LED Start- und Folgesets.<br/>                     Emotion Dimmer für die stufenlose oder schrittweise Einstellung der Farbtemperatur und Dimmstufe.</p>   | <b>FB4K</b>             |              | 15003       | -            | - | - | - | - | 68,-  |
|  <p><b>Funktürkontaktschalter</b><br/>                     zur Schaltung der Schrankinnenbeleuchtung,<br/>                     200 mm Anschlusskabel zum Funkempfänger,<br/>                     200 mm Anschlusskabel mit 2-fach Verteiler.</p>   | <b>FTKS</b>             |              | 15053       | -            | - | - | - | - | 73,-  |
|  <p><b>LED Microwave Sensor</b><br/>                     500 mm Leitung mit Eurokupplung<br/>                     2000 mm Netzkabel mit Stecker<br/>                     Sensor-Reichweite: 0 - 8000 mm<br/>                     Erfassungswinkel: 130°<br/>                     Maximallaufzeit: 10 s - 10 Min</p>  | <b>LMWS</b>             |              | 15081       | -            | - | - | - | - | 68,-  |
|  <p><b>Sicherheitsbox Glasgow</b><br/>                     Aluminiumgehäuse schwarz, inklusive Endkappen, Spritzwassergeschützt IP 44,<br/>                     Maße (H x B x T):<br/>                     19 mm x 453 mm x 103 mm</p>   | <b>SIBOX</b>            |              | 15195       | -            | - | - | - | - | 25,-  |





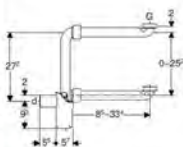

## ZUBEHÖR

| Kurzbezeichnung | Breite in cm | Bestell-Nr. | Preisgruppen |   |   |   |   |   |
|-----------------|--------------|-------------|--------------|---|---|---|---|---|
|                 |              |             | 2            | 3 | 4 | 7 | 9 | N |

## Waschtischzubehör

|   |   |                           |   |   |   |   |   |   |             |
|---|---|---------------------------|---|---|---|---|---|---|-------------|
|                        | <p><b>Tauchrohrgeruchverschluss</b></p> <p><b>Ausstattung</b></p> <ul style="list-style-type: none"> <li>• Raumsparmodell, Kunststoff weiß,</li> <li>• zum platzsparenden Anschließen von Waschbecken in Badmöbeln</li> <li>• Abgang horizontal, Sperwasserhöhe: 50 mm</li> </ul> <p><b>Maße</b></p> <ul style="list-style-type: none"> <li>• Durchmesser: 32 mm</li> <li>• G 1 1/4"</li> </ul>   | <p>17713</p> <p>17713</p> | <p>—</p> <p>—</p> <p>—</p> <p>—</p> <p>—</p> <p>—</p> | <p>—</p> <p>—</p> <p>—</p> <p>—</p> <p>—</p> <p>—</p> | <p>—</p> <p>—</p> <p>—</p> <p>—</p> <p>—</p> <p>—</p> | <p>—</p> <p>—</p> <p>—</p> <p>—</p> <p>—</p> <p>—</p> | <p>—</p> <p>—</p> <p>—</p> <p>—</p> <p>—</p> <p>—</p> | <p>—</p> <p>—</p> <p>—</p> <p>—</p> <p>—</p> <p>—</p> | <p>47,-</p> |
|    | <p><b>Clou Ab- und Überlauf</b></p> <p><b>Ausstattung</b></p> <ul style="list-style-type: none"> <li>• für Waschtische ohne sichtbaren Überlauf</li> <li>• Güteüberwachung nach EN 274-3</li> <li>• hygienisch durch optimales Strömungsverhalten</li> <li>• Ablauf verschließbar</li> <li>• Betätigung über Hebelgestänge</li> <li>• Überlaufunktion unsichtbar</li> <li>• in Länge und Höhe an Waschtisch anpassbar</li> <li>• Ablaufventil verchromt</li> </ul> <p><b>Lieferumfang</b></p> <ul style="list-style-type: none"> <li>• Ablaufventil</li> <li>• Betätigungshebel</li> <li>• Stopfen</li> <li>• Waschbeckenanschluss</li> </ul> | <p>17715</p> <p>17715</p> | <p>—</p> <p>—</p> <p>—</p> <p>—</p> <p>—</p> <p>—</p> | <p>—</p> <p>—</p> <p>—</p> <p>—</p> <p>—</p> <p>—</p> | <p>—</p> <p>—</p> <p>—</p> <p>—</p> <p>—</p> <p>—</p> | <p>—</p> <p>—</p> <p>—</p> <p>—</p> <p>—</p> <p>—</p> | <p>—</p> <p>—</p> <p>—</p> <p>—</p> <p>—</p> <p>—</p> | <p>—</p> <p>—</p> <p>—</p> <p>—</p> <p>—</p> <p>—</p> | <p>72,-</p> |
|  <p>black edon</p>  | <p><b>Abdeckplatte für Clou Ab- und Überlauf</b></p> <p>Zum Austausch der im Lieferumfang enthaltenen Abdeckplatte verchromt für Clou Ab- und Überlauf aus Artikel 17715.</p>   | <p>17799</p> <p>17799</p> | <p>—</p> <p>—</p> <p>—</p> <p>—</p> <p>—</p> <p>—</p> | <p>—</p> <p>—</p> <p>—</p> <p>—</p> <p>—</p> <p>—</p> | <p>—</p> <p>—</p> <p>—</p> <p>—</p> <p>—</p> <p>—</p> | <p>—</p> <p>—</p> <p>—</p> <p>—</p> <p>—</p> <p>—</p> | <p>—</p> <p>—</p> <p>—</p> <p>—</p> <p>—</p> <p>—</p> | <p>—</p> <p>—</p> <p>—</p> <p>—</p> <p>—</p> <p>—</p> | <p>48,-</p> |

## ZUBEHÖR

|   | Kurzbezeichnung | Breite in cm | Bestell-Nr. | Preisgruppen |   |   |   |   |   |       |
|---|-----------------|--------------|-------------|--------------|---|---|---|---|---|-------|
|   |                 |              |             | 2            | 3 | 4 | 7 | 9 | N |       |
|  <p><b>Clou Ab- und Überlauf mit Tauchrohrgeruchsverschluss</b></p> <p><b>Ausstattung</b></p> <ul style="list-style-type: none"> <li>• für Waschtische ohne sichtbaren Überlauf</li> <li>• zum platzsparenden Einbau bei Waschtischen mit Unterschrank ohne Geruchsverschlussausschnitt</li> <li>• Güteüberwachung nach EN 274-3</li> <li>• hygienisch durch optimales Strömungsverhalten</li> <li>• Ablauf verschließbar</li> <li>• Betätigung über Hebelgestänge</li> <li>• Überlauffunktion unsichtbar</li> <li>• in Länge und Höhe an Waschtisch anpassbar</li> <li>• Abdeckplatte verchromt</li> </ul> <p><b>Lieferumfang</b></p> <ul style="list-style-type: none"> <li>• Ablaufventil</li> <li>• Anschlussbogen 90° aus PP</li> <li>• Betätigungshebel</li> <li>• Manschette aus EPDM</li> <li>• Stopfen</li> <li>• Tauchrohrgeruchsverschluss</li> <li>• Ventilabdeckung</li> <li>• Waschbeckenanschluss</li> </ul>   | 17708           |              | 17708       | -            | - | - | - | - | - | 234,- |
|  <p><b>Permanentventil</b></p> <p><b>Ausstattung</b></p> <ul style="list-style-type: none"> <li>• Schaftventil Edelstahl/Kunststoff</li> <li>• Abdeckplatte verchromt</li> <li>• mit Siebeinsatz</li> <li>• für Waschtische ohne Überlauf</li> </ul> <p><b>Maße</b></p> <ul style="list-style-type: none"> <li>• G 1 1/4" x 65 x 75 mm</li> </ul> <p><b>Farbe</b></p> <p>Verchromt</p>    | 17710           |              | 17710       | -            | - | - | - | - | - | 30,-  |
|  <p><b>Permanentventil</b></p> <p><b>Ausstattung</b></p> <ul style="list-style-type: none"> <li>• Schaftventil Edelstahl/Kunststoff</li> <li>• Abdeckplatte schwarz matt</li> <li>• mit Siebeinsatz</li> <li>• für Waschtische ohne Überlauf</li> </ul> <p><b>Maße</b></p> <ul style="list-style-type: none"> <li>• G 1 1/4" x 65 x 75 mm</li> </ul> <p><b>Farbe</b></p> <p>Schwarz</p>  <p><b>black edition</b></p>  | 17732           |              | 17732       | -            | - | - | - | - | - | 39,-  |







# Interliving Bad Serie 3710

## ZUBEHÖR

|   | Kurzbezeichnung | Breite in cm | Bestell-Nr.    | Preisgruppen |   |   |   |   |                |
|---|-----------------|--------------|----------------|--------------|---|---|---|---|----------------|
|   |                 |              |                | 2            | 3 | 4 | 7 | 9 | N              |
|  <p><b>CARLO NOBILI: Waschtisch-Einhandmischer SEVEN, Hochdruck</b></p> <p><b>Ausstattung</b></p> <ul style="list-style-type: none"> <li>• mit Pop-up Ventil</li> <li>• Anschluss für Warm- und Kaltwasser</li> <li>• Luftsprudler 27 mm Durchmesser</li> <li>• flexible Anschlussschläuche</li> </ul> <p><b>Maße</b></p> <ul style="list-style-type: none"> <li>• Hahnlochbohrung 35 mm Durchmesser</li> <li>• Höhe Auslauf über APL 109 mm</li> <li>• Höchster Punkt über APL 164 mm</li> <li>• Ausladung 111 mm</li> </ul>  | 17707           |              | 17707          | -            | - | - | - | - | 250,-          |
| <p><i>Nicht kombinierbar mit dem Geberit Clou Ab- und Überlauf 17715.<br/>Nur in Verbindung mit Permanentventil möglich.</i></p>  |                 |              |                |              |   |   |   |   |                |
|  <p><b>CARLO NOBILI: Waschtisch-Einhandmischer ACQUARIO, Hochdruck</b></p> <p><b>Ausstattung</b></p> <ul style="list-style-type: none"> <li>• mit Zugstangen-Ablaufgarnitur</li> <li>• Anschluss für Warm- und Kaltwasser</li> <li>• Luftsprudler 24 mm Durchmesser</li> <li>• flexible Anschlussschläuche</li> </ul> <p><b>Maße</b></p> <ul style="list-style-type: none"> <li>• Hahnlochbohrung 35 mm Durchmesser</li> <li>• Höhe Auslauf über APL 98 mm</li> <li>• Höchster Punkt über APL 152 mm</li> <li>• Ausladung 117 mm</li> </ul> <p><b>Farbe</b></p> <ul style="list-style-type: none"> <li>• Verchromt 17717</li> <li>• Verchromt+Schwarz matt 17718</li> </ul> | 17717<br>17718  |              | 17717<br>17718 | -            | - | - | - | - | 152,-<br>211,- |
|     |                 |              |                |              |   |   |   |   |                |

# Interliving Bad Serie 3710

## ZUBEHÖR

|  |  | Kurzbezeichnung |             | Preisgruppen |   |   |   |   |       |
|--|--|-----------------|-------------|--------------|---|---|---|---|-------|
|  |  | Breite in cm    | Bestell-Nr. | 2            | 3 | 4 | 7 | 9 | N     |
|   | <b>GROHE: Waschtisch-Einhandmischer EUROSMART M, Hochdruck</b> | 17878           | 17878       | -            | - | - | - | - | 184,- |
|  |  | 17882           | 17882       | -            | - | - | - | - | 216,- |
| <b>Ausstattung</b> <ul style="list-style-type: none"> <li>• mit Zugstangen-Ablaufgarnitur</li> <li>• Anschluss für Warm- und Kaltwasser</li> <li>• flexible Anschlussschläuche</li> </ul>  |  |                 |             |              |   |   |   |   |       |
| <b>Maße</b> <ul style="list-style-type: none"> <li>• Hahnlochbohrung 34 mm Durchmesser</li> <li>• Höhe Auslauf über APL 121 mm</li> <li>• Höchster Punkt über APL 228 mm</li> <li>• Ausladung 121 mm</li> </ul>                          |  |                 |             |              |   |   |   |   |       |
| <b>Farbe</b> <ul style="list-style-type: none"> <li>• Verchromt 17878</li> <li>• Schwarz matt 17882</li> </ul>   |  |                 |             |              |   |   |   |   |       |
|    |  |                 |             |              |   |   |   |   |       |
|   |  |                 |             |              |   |   |   |   |       |
|   | <b>GROHE: Waschtisch-Einhandmischer BauEdge L, Hochdruck</b>   | 17739           | 17739       | -            | - | - | - | - | 186,- |
|  |  |                 |             |              |   |   |   |   |       |
| <b>Ausstattung</b> <ul style="list-style-type: none"> <li>• mit Zugstangen-Ablaufgarnitur</li> <li>• Schwenkauslauf, Schwenkbereich 360°</li> <li>• Anschluss für Warm- und Kaltwasser</li> <li>• flexible Anschlussschläuche</li> </ul> |  |                 |             |              |   |   |   |   |       |
| <b>Maße</b> <ul style="list-style-type: none"> <li>• Hahnlochbohrung 34 mm Durchmesser</li> <li>• Höhe Auslauf über APL 208 mm</li> <li>• Höchster Punkt über APL 311 mm</li> <li>• Ausladung 140 mm</li> </ul>                          |  |                 |             |              |   |   |   |   |       |
| <b>Farbe</b> <ul style="list-style-type: none"> <li>• Verchromt</li> </ul>   |  |                 |             |              |   |   |   |   |       |
|   |  |                 |             |              |   |   |   |   |       |

# Interliving Bad Serie 3710

## ZUBEHÖR

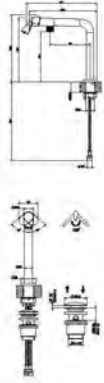
|   |  | Kurzbezeichnung |             | Preisgruppen  |   |   |   |   |       |
|---|--|-----------------|-------------|---|---|---|---|---|-------|
|   |  | Breite in cm    | Bestell-Nr. | 2   | 3 | 4 | 7 | 9 | N     |
|  <p><b>USA CAN</b></p> <p><b>black edge</b></p>  | <b>GESSI: Waschtisch-Einhandmischer ALILA, Hochdruck</b>   | 17705           | 17705       | -   | - | - | - | - | 453,- |
|   | <b>Ausstattung</b> <ul style="list-style-type: none"> <li>• Anschluss für Warm- und Kaltwasser</li> <li>• Schwenkauslauf, Schwenkbereich 120°</li> <li>• Luftsprudler 18 mm Durchmesser</li> <li>• flexible Anschlussschläuche</li> <li>• Verstärkungsplatten</li> <li>• mit Pop up Ablaufgarnitur</li> </ul> <b>Maße</b> <ul style="list-style-type: none"> <li>• Hahnlochbohrung 35 mm Durchmesser</li> <li>• Höhe Auslauf über APL 193 mm</li> <li>• Höchster Punkt über APL 258 mm</li> <li>• Ausladung 246 mm</li> </ul> <b>Farbe</b> <ul style="list-style-type: none"> <li>• Verchromt 17705</li> <li>• Schwarz matt 17706</li> </ul> | 17706           | 17706       | -   | - | - | - | - | 576,- |
|   |  |                 |             | <i>Nur in Verbindung mit Permanentventil 17710 einzusetzen.</i> |   |   |   |   |       |

# Interliving Bad Serie 3710

## BESTELLFORMULAR

|                  |             |
|------------------|-------------|
| Datum:           | Kunden-Nr.: |
| Auftrags-Nr.:    | Verkäufer:  |
| Kommission:      | Bemerkung:  |
| Liefertermin:    | .....       |
| Lieferanschrift: | .....       |
|                  | .....       |

### Ausführung

|                   |                       |
|-------------------|-----------------------|
| Bestellnummer:    | Frontausführung:      |
| Korpusausführung: | Abdeckboden:          |
| Griffausführung*: | Waschtischausführung: |

\* +102,6 oder 33 Punkte Mehrpreis pro Griff (siehe S. 9)

### Bestellauswahl

|    | Bestellnummer | Menge | Beschreibung |
|----|---------------|-------|--------------|
| 1  |               |       |              |
| 2  |               |       |              |
| 3  |               |       |              |
| 4  |               |       |              |
| 5  |               |       |              |
| 6  |               |       |              |
| 7  |               |       |              |
| 8  |               |       |              |
| 9  |               |       |              |
| 10 |               |       |              |
| 11 |               |       |              |
| 12 |               |       |              |
| 13 |               |       |              |
| 14 |               |       |              |
| 15 |               |       |              |
| 16 |               |       |              |
| 17 |               |       |              |
| 18 |               |       |              |
| 19 |               |       |              |
| 20 |               |       |              |
| 21 |               |       |              |

# Interliving Bad Serie 3710

Notizen / Skizzen

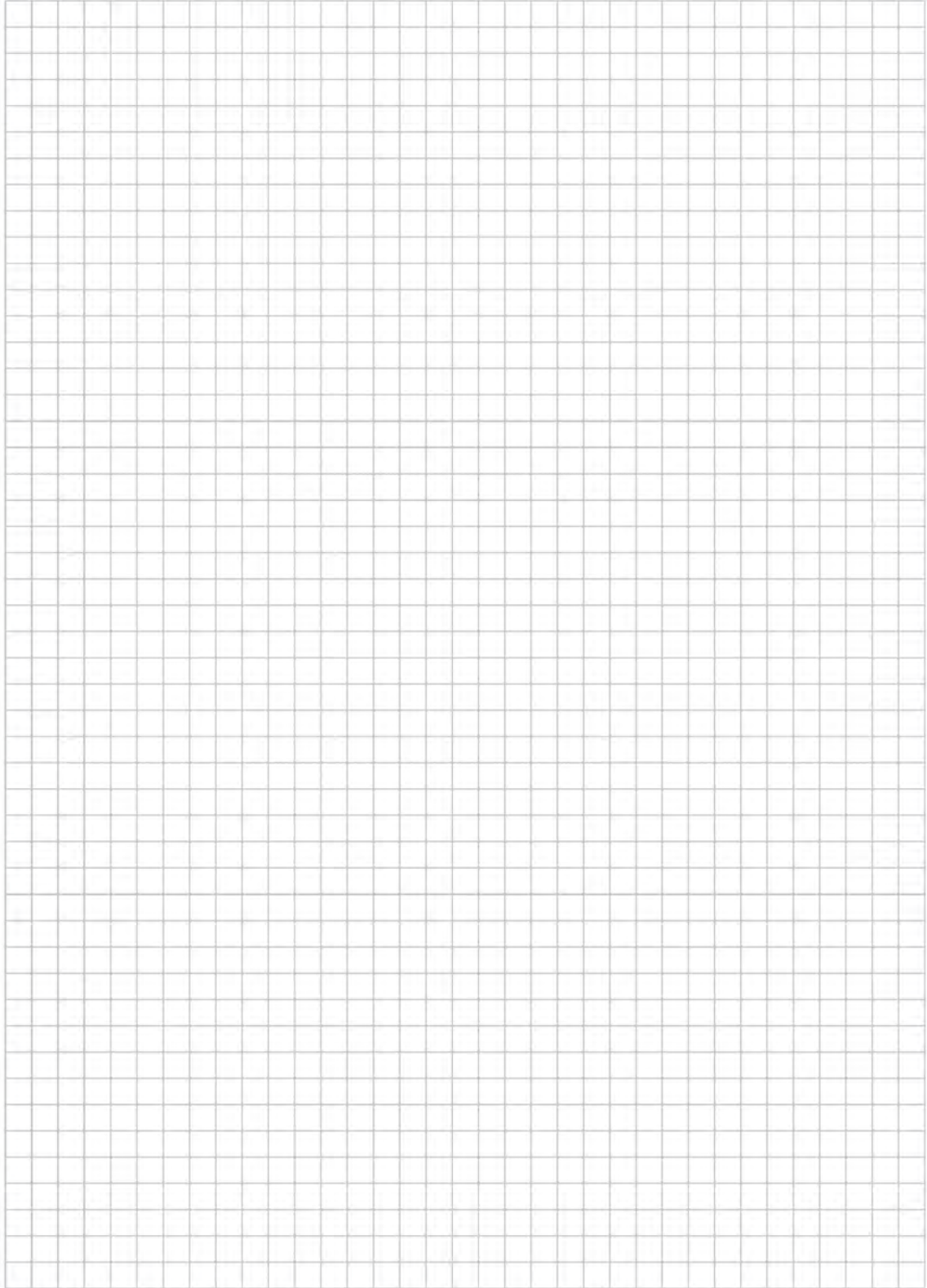

## GANZHEITLICHES WOHNKONZEPT

---

Wir entwickeln durchgängige Einrichtungslösungen für das gesamte Zuhause. So lassen sich Küche, Bad, Wohnen und jetzt auch das Schlafzimmer im gleichen Stil gestalten und harmonisch miteinander verbinden. Ergänzend dazu bieten wir Lösungen für Hauswirtschaftsräume, Garderoben und Homeoffice-Bereiche, die sich nahtlos in das Gesamtkonzept einfügen. Unser Ansatz: Räume als Ganzes denken und so gestalten, dass die Inneneinrichtung ein raumübergreifendes Konzept ergibt.



## KÜCHE

---

Mit jahrzehntelanger Erfahrung und ausgeprägter Kompetenz im Küchenbereich bieten wir Lösungen, die höchste Ansprüche an Planung, Design und Qualität erfüllen. Unsere Küchen zeichnen sich durch vielfältige und individuelle Gestaltungsmöglichkeiten aus – von maßgeschneiderten Konzepten über eine große Auswahl an Oberflächen und Dekoren bis hin zu flexiblen Planungsoptionen. Präzise Verarbeitung, langlebige Materialien und ein hoher Grad an Komfort und Funktionalität sorgen dafür, dass unsere Küchen nicht nur optisch überzeugen, sondern auch im täglichen Einsatz verlässlich bestehen.

# Interliving Bad Serie 3710

## BAD

---

Auch im Bad setzen wir auf durchgängiges Design. Hochwertige Waschtische, passende Spiegel und Stauraumlösungen werden mit ausgewählten Oberflächen und Dekoren kombiniert und präzise verarbeitet. So entsteht ein stimmiges Gesamtbild, das Komfort und Funktionalität vereint. Für durchdachte, präzise und unkomplizierte Lösungen.

## SCHLAFZIMMER

---

Nach Küche, Bad, und Wohnen lässt sich nun auch das Schlafzimmer in das ganzheitliche Einrichtungskonzept einbinden. Unsere Schranksysteme eröffnen planbare Lösungen, die sich präzise an Raum und Bedarf anpassen. Ob klassische Drehtüren oder moderne Gleittüren. Ergänzt durch passende Kommoden und Nachtkonsolen entsteht ein durchgängiger Look, der den Stil des gesamten Zuhauses fortsetzt. So wird das Schlafzimmer Teil eines harmonischen Gesamtkonzepts und bietet maximalen Wohlfühlcharakter.

## WOHNEN

---

Wohnräume leben von Atmosphäre. Unsere Möbel für diesen Bereich verbinden zeitloses Design mit wohnlichen Akzenten. Ob großzügige Tische mit viel Platz für gemeinsames Beisammensein, komfortable Stühle oder offene Regale. Es entstehen Räume, die Alltag und besondere Momente gleichermaßen tragen. Passende Garderobenlösungen und Homeoffice-Möbel greifen den Stil auf und führen ihn nahtlos in die abgrenzenden Wohnbereiche weiter.

## HAUSWIRTSCHAFTSRAUM

---

Organisieren leicht gemacht: Vom Stauraum bis zu Arbeitsbereichen wird der Hauswirtschaftsraum mit cleverer Planung optimal genutzt. Vorräte, Putzutensilien oder Waschmittel finden strukturiert ihren Platz. Unsere durchdachten Ordnungshelfer und kombinierbaren Module schaffen zusätzlichen Raum, vereinfachen Abläufe und passen sich flexibel an Ihre Bedürfnisse an. Funktionale Details und eine klare Gestaltung sorgen dafür, dass jeder Zentimeter bestmöglich genutzt wird.

# Interliving Bad Serie 3710



## QUALITÄT MADE IN GERMANY

Ausgesuchte Materialien, exzellente Verarbeitung, Perfektion bis ins Detail: Unsere Möbel werden nach höchsten Qualitätskriterien entwickelt und gefertigt. Dabei produzieren wir ausschließlich am Standort Deutschland.

Bevor unsere Produkte in Serie gehen, werden alle eingesetzten Materialien in umfangreichen Testverfahren im Labor auf eine Mindestlebensdauer von 15 Jahren geprüft und durch internationale, unabhängige Institute kontrolliert und zertifiziert. Denn die Zufriedenheit unserer Kunden ist für uns der höchste Maßstab.

Unsere Möbel sind nach dem PEFC-Standard zertifiziert. PEFC steht für "Programme for the Endorsement of Forest Certification Schemes". Mit dieser Zertifizierung wird bescheinigt, dass bei uns Holz verwendet wird, das aus nachhaltig bewirtschafteten Wäldern und kontrollierten Quellen stammt.



ISO 9001:2015  
ISO 14001:2015  
www.bauer.de  
ID 910071386





# Interliving Bad Serie 3710



# Interliving Bad Serie 3710

